

# RAIDER®



# RAIDER

- Конвектор със стойка
- Panel heater
- Панου radiant
- Θερμαντήρας πάνελ
- Ngrohese elektrike

## Contents

2	BG	схема
3	BG	инструкция за употреба
10	EN	instructions' manual
17	RO	manualul de instrucțiuni
24	EL	πρωτότυπο οδηγιών χρήσης
32	ALB	udhëzime për përdorim

## RD-PH02

### USER'S MANUAL



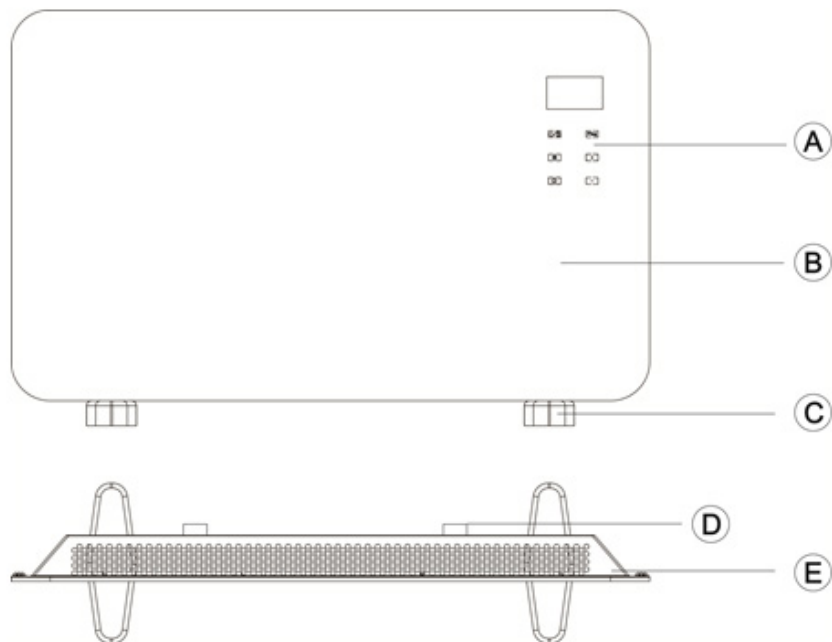

**BG**

**Схема**

A: Дисплей

B: Преден панел

C: Крак

D: Стенен монтаж

E: Заден панел

**EN**

**Structure diagram**

A: Display-board

B: Front panel

C: Foot

D: Wall-mounted parts

E: Back panel

BG Снимките са с илюстративна цел. Изобразеният модел може да не е напълно идентичен със закупената от вас машина.  
EN The pictures are for illustration purpose. The pattern shown may not be exactly the same as the machine you purchased.



Прочетете ръководството преди употреба!  
Refer to instruction manual booklet!

## Оригинална инструкция за употреба

Уважаеми потребители,

Поздравления за покупката на машина от най-бързо развиващата се марка за електрически, бензинови и пневматични машини - RAIDER. При правилно инсталиране и експлоатация, RAIDER са сигурни и надеждни машини и работата с тях ще Ви достави истинско удоволствие. За Вашето удобство е изградена и отлична сервисна мрежа с 45 сервиса в цялата страна.

Преди да използвате тази машина, моля, внимателно се запознайте с настоящата "Инструкция за употреба".

В интерес на Вашата безопасност и с цел осигуряване на правилната ѝ употреба, прочетете настоящите инструкции внимателно, включително препоръките и предупрежденията в тях. За избягване на ненужни грешки и инциденти, важно е тези инструкции да останат на разположение за бъдещи справки на всички, които ще ползват машината. Ако я продадете на нов собственик то "Инструкцията за употреба" трябва да се предаде заедно с нея, за да може новия ползвател да се запознае със съответните мерки за безопасност и инструкциите за работа.

"Евромастер Импорт Експорт" ООД е упълномощен представител на производителя и собственик на търговската марка RAIDER. Адресът на управление на фирмата е гр. София 1231, бул. "Ломско шосе" 246, тел. 02 934 33 33, 934 10 10, [www.raider.bg](http://www.raider.bg); [www.euromasterbg.com](http://www.euromasterbg.com); e-mail: [info@euromasterbg.com](mailto:info@euromasterbg.com).

От 2006 година във фирмата е въведена системата за управление на качеството ISO 9001:2008 с обхват на сертификацията: Търговия, внос, износ и сервиз на професионални и хоби електрически, пневматични и механични инструменти и обща железария. Сертификатът е издаден от Moody International Certification Ltd, England.

## Технически данни

Параметър	Мерна единица	Стойност
Модел	-	RD-PH02
Напрежение:	V	230
Честота	Hz	50
Мощност	W	1000-2000

### Представяне на продукт

Този продукт има функции както за лъчист, така и за конвекторен топлообмен, той може бързо да повиши вътрешната температура и е супер тих, без открит пламък, безопасен, ефективен и енергоспестяващ.

### Функционални характеристики

1. Нагревателят загрява бързо, готов за употреба
2. Защита от прегряване
3. Регулируема температура 10-49° C
4. Три режима за избор
5. Седемдневно потребителско интелигентно програмиране

## Моля, прочетете внимателно това ръководство с инструкции, преди да използвате продукта

### Правила за безопасност

#### Експлоатация и поддръжка

Непрофесионалисти или неоторизиран персонал по поддръжката нямат право да ремонтират или модифицират машината.

Когато захранващият кабел е износен/наплетен или щепселът е повреден, незабавно спрете да го използвате, захранващият кабел трябва да бъде заменен от производителя, негов сервизен агент или лица с подобна квалификация, за да се избегне опасност.

Типът връзка на захранващия кабел е тип Y, потребителят не може да разглобява или подменя захранващия кабел.

Когато машината е в нормална или неактивна употреба, дръжте я на повече от 1,5 m от вода и огън, почиствайте я с влажна кърпа. За да се предотврати разпръскване на вода, продуктът не трябва да се мие директно с водопроводни тръби.

Използвайте само заземен електрически контакт, нагревателят не може да се поставя директно под електрическия контакт.

Забранено е на деца да вкарват метална жица или други чужди предмети в отворите на машината, за да избегнат токов удар и повреда на машината.

Не използвайте машината в близост до запалими и експлозивни предмети или в подобна среда. Нагревателите трябва да се държат далеч от топлинно деформиращи се/обезцветени/развалящи се предмети. Не използвайте в силно запрашени зони.

За да избегнете прегряване, е строго забранено покриването на нагревателя. Не използвайте предмети, за да блокирате вентилационните отвори в нагревателя и не пъхайте нищо във вентилационния отвор.

Забранено е удължаването на захранващия кабел или използването му в мобилен контакт.

Включете захранващия кабел, моля, проверете дали номиналното напрежение на този продукт съответства на напрежението във вашия дом, ако не, не използвайте уреда.

Почиствайте машината с влажна кърпа, навлажнена с вода или мек почистващ препарат, не използвайте силни разтворители и не изплаквайте с вода.

Не потапяйте машината във вода.

Използвайте среда

Този продукт е подходящ за употреба на закрито, не трябва да се използва на открито.

Забранено е използването на тази машина в среда със запалими и експлозивни газове.

Уредът трябва да се постави далеч от източници на топлина като печки и да се избягва пряка слънчева светлина.

### Монтаж на крака

1. Обърнете тялото на машината с главата надолу, извадете трите ST4 \* 12 винта и крачетата, доставени с уреда.
2. Подравнете отворите за винтове на краката с монтажните отвори в долната част на задния корпус и след това вкарайте винтовете през кръглите отвори в краката, затегнете винтовете.
3. След като инсталацията приключи, завъртете тялото и го обърнете надясно, можете да го използвате сега.

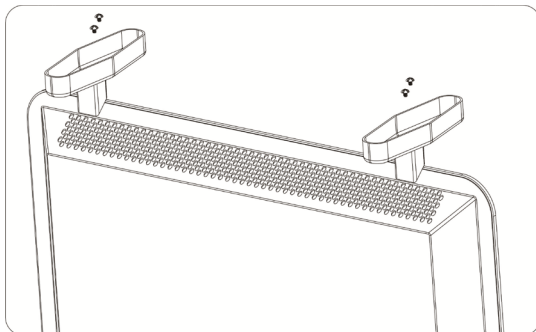

### Метод на стенов монтаж

Моля, обърнете внимание, че този продукт трябва да бъде монтиран на поне 15 см от пода и 50 см от тавана. Извършете следната операция за монтиране на стена.

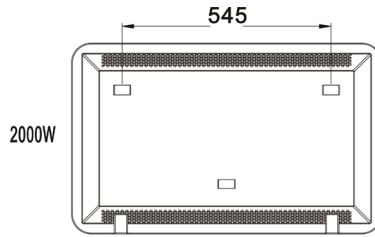

1. Пробийте два отвора (модел 2000 W с разстояние 545 mm)
2. Поставете доставените анкери (с диаметър 8 mm и дълбочина 40 mm) в отворите, след това използвайте отвертка, за да затегнете винтовете с котви, винтовете трябва да стърчат на 6 mm от главата на анкера, накрая окачете продукта в отворите на куките на гърба.

Забележка: Преди пробиване се уверете, че под стената няма проводници или други тръбопроводи, за да предотвратите повреда на тръбите.

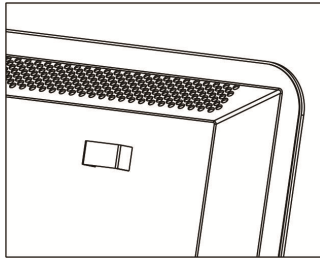

## Инструкции за експлоатация

### 1. Контролен панел

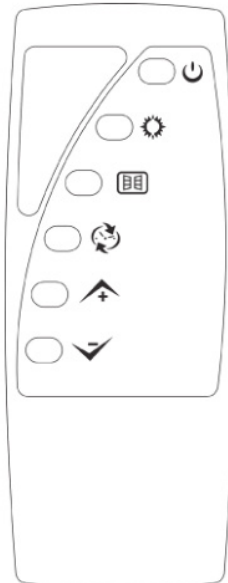
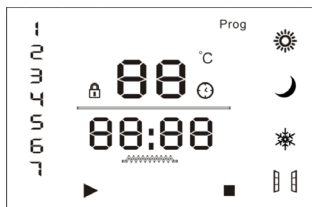

## 2. Дисплей

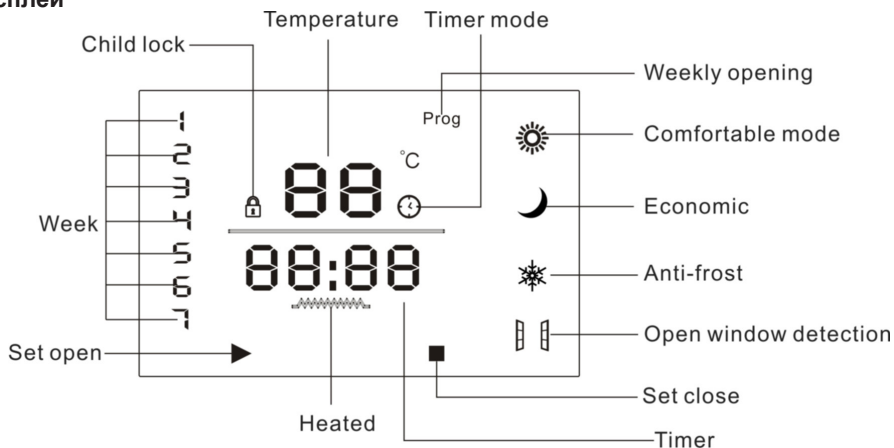

## 3. Използвайте инструкциите

### Първо използване

1. Нагревателят се включва в електрическата мрежа и след това се натиска бутонът за включване. След включване се чува звук като "капка", което показва, че захранването е свързано и няма дисплей на екрана. Натиснете "☰", за да включите нагревателя, и след това натиснете "M", за да се покаже това:

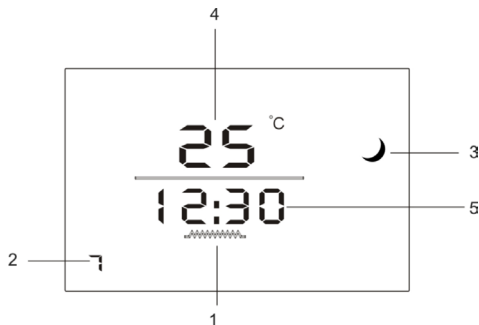

**1. Отопление 2. Ден от седмицата 3. Режим 4. Стайна температура 5. Време**

**Часът по подразбиране на системата е 12:30 в Неделя и температурата е настроена на 25 °C.**

2. Ако искате да превключите режима, натиснете "M" отново, можете да изберете различни режими: комфортен режим, еко режим и режим против замръзване; Всеки път, когато натиснете клавиша "M", превключете веднъж и оставете на същия ред; Натиснете "M" 3 секунди, за да включите режим "Прозорец". При този режим, когато температурата на околната среда спадне с 5 градуса в рамките на 10 минути, се счита, че потребителят е отворил прозореца и нагревателят спира да загрева и влиза в режим на готовност.

3. Натиснете бутона "⌚", за да включите функцията за таймер/отброяване. За първи път се показва "00:00". Натиснете "⌚" още веднъж, на дисплея ще се покаже "01:00", за да се покаже времето от 1 час. Продължете да натискате дисплея докато настроите исканото време, например "02:00". За да изключите, натискайте докато не се покаже "24:00";

Натиснете бутона "⌚" за 3 секунди, за да зададете текущия час. Когато часът е включен, по

подразбиране е 12:30. Може да се настрои според действителното време. След първото продължително натискане за 3 секунди, броят на часовете започва да мига, което показва, че текущото време може да бъде настроено. Можете да настроите часа, като натиснете бутона “+” или “-”, натиснете отново бутона “⌚” за 3 секунди и числото на минутата започва да мига, което показва, че текущият час може да бъде настроен. За Минутите натиснете бутона “+” или “-”, за да зададете минутата; Натиснете бутона “⌚” отново за 3 секунди, за да зададете деня от седмицата. След настройката изчакайте 5 секунди, за да излезете.

4. Ако искате да зададете температура, натиснете бутона за настройка “+” или “-”. По подразбиране температурата на нагревателя е 20° C. С всяко натискане увеличавате или намалявате температурата с 1° C. Обхватът на настройка на температурата е: 10- 49° C. След настройка изчакайте 5 секунди, за да се покаже текущата стайна температура.

Режимът за защита от замръзване е включен, когато температурата на околната среда е по-ниска от 5° C. Нагревателят автоматично ще включи отоплението на ниска температура, докато температурата на околната среда не бъде по-висока или равна на 9° C, тогава се връща в режим на готовност.

Функция за заключване от деца: Натиснете едновременно бутоните “+” и “-” за 3 секунди. “🔒” на дисплея показва, че защитата за деца е включена и всички операции на панела за управление ще бъдат неуспешни. Ако искате да отмените заключването за деца, натиснете “+” и “-” за 3 секунди. “🔒” на екрана на дисплея изгасва и операционният панел се връща към нормална работа.

**Всички горепосочени 1-4 операции се извършват, когато режимът за седмично време е изключен.**

#### 5. Настройка на седмичен режим

5.1 Задръжте “Prog” 3 секунди, за да отворите режима за седмично време, “Prog” на дисплея светва, в режим на седмично време;

5.2 Натиснете веднъж бутона “⌚” и цифрата “1” на деня от седмицата, показана на дисплея, ще започне да мига. Натиснете бутона “+” или “-”, за да зададете деня. Числото 1-7 показва дните от Понеделник до Неделя. След като зададете точния ден от седмица, натиснете отново бутона “⌚”, номерът на деня започва да мига. Можете да натиснете бутона “+” или “-”, за да зададете периода от време. Може да зададе 6 периода от време.

Натиснете отново бутона “⌚”, за да настроите часовете. Те започват да мигат, а “▶” свети, което показва, че времето за настройка на началото на отоплението може да бъде зададено чрез натискане на бутона “+” или “-”; Натиснете отново бутона “⌚”, за да настроите броят на минутите. Те започват да мигат. Натиснете бутона “+” или “-”, за да настроите минутите. Натиснете бутона “⌚” отново, броят на часовете мига отново, В същото време “■” светлината показва отново настройката за време за изключване на отоплението. Натиснете бутона “+” или “-”, за да зададете часа; Натиснете отново бутона “⌚”, за да покаже, че броят на минутите започва да мига. Натиснете бутона “+” или “-”, за да настроите минутите; Натиснете отново бутона “⌚”, номерът на дисплея на температурата започва да мига, температурата може да се настрои през този период от време, когато температурата на околната среда е по-висока или равна на тази зададена температура, нагревателят ще изключи функцията за отопление, в в готовност.

5.3 След настройка в Понеделник повторете операцията от 5.2, за да включите или изключите нагревателя за всички периоди от време в рамките на една седмица. Общо 42 периода от време могат да бъдат зададени за 7 дни, за да настроите нагревателя да се нагрява или изключва.

5.4 Функция за седмично време. Първо трябва да зададете текущия час, например днес е Сряда (3), часът е 08:30, след това първо трябва да зададете Сряда и след това да зададете часа според завършването на 3 операция. След завършване на настройката нагревателят ще работи в седмичен режим според зададения период от време.

5.5 Без прекъсване на захранването, всички горепосочени настройки ще бъдат запазени без повторни настройки.

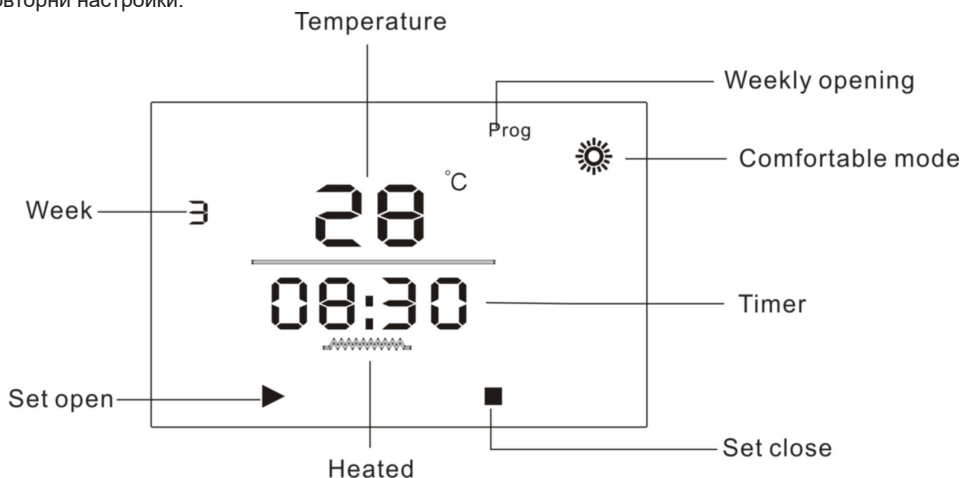

### Работа с дистанционно управление

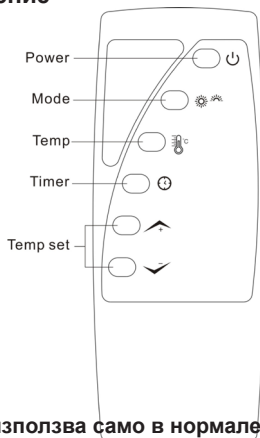

1. Дистанционното управление се използва само в нормален режим

2. ⏻ бутон, включване или изключване на нагревателя

3. ☀️ бутон, превключва файловия бит, същият като клавиша “(M)”.

4. 🌡️ бутон, функционален клавиш за отваряне на прозореца.

5. 🕒 бутон, включвайте го или изключвайте редовно и задайте продължителността на времето, същото като бутон “(M)”.





**бутони, регулирайте зададената температура, увеличете или намалете с 1 °C на натискане.**

### **Предпазни мерки**

1. Прочетете ръководството на продукта, преди да използвате нагревателя, и следвайте инструкциите в това ръководство.
2. Когато използвате нагревателя, той трябва да бъде поставен стабилно, моля, не преобръщайте и не наклоняйте уреда, когато се използва.
3. Не използвайте машината в близост до запалими и експлозивни предмети или в подобна среда. Нагревателите трябва да се държат далеч от топлинно деформиращи се/обезцветени/развалящи се предмети. Не използвайте в силно запрашени зони.
4. Забранено е използването на нагревателя на място, където висящ предмет е лесен за изпускане, и е забранено използването на нагревателя на място, подложено на удар или с нестабилно разположение.
5. Забранено е покриването на нагревателя, когато се използва: Строго е забранено използването на предмети за блокиране на входа или изхода на въздуха на нагревателя, не поставяйте никакви неща вътре в машината през отвора на тялото. Строго е забранено да вмъквате проводници или други чужди предмети в отворите на машината, за да избегнете инцидент с токов удар.
6. Не използвайте нагревателя около басейна.
7. Когато използвате нагревателя, захранващият кабел трябва да бъде поставен в задната част на тялото, поставянето му пред тялото ще го накара да прегрее или да го повреди или дори да причини инцидент, свързан с безопасността.
8. Забранено е директното включване или изваждане на захранващия кабел за включване и изключване на уреда.
9. Забранено е използването на този нагревател като оборудване за запазване на топлината за животни и растения.
10. Не включвайте други мощни електрически уреди в същия контакт. Нагревателят не трябва да се намира непосредствено под контакт.
11. Децата, възрастните хора или пациентите, които нямат възможност да се обслужват сами, трябва да бъдат обгрижвани, когато са без надзор, а нагревателите трябва да бъдат изключени, когато са без надзор.
12. Не дърпайте директно захранващия кабел, за да преместите уреда.
13. Ако нагревателят се повреди, незабавно го изключете и извадете захранващия кабел, изпратете го в най-близкия сервизен център за професионален ремонт.
14. Ако захранващият кабел е повреден, използвайте само същия тип захранващ кабел като оригиналния за подмяна. Захранващият кабел трябва да бъде сменен от производителя или неговоторизиран сервизен агент.

### **Почистване и поддръжка**

1. Преди почистване и поддръжка първо изключете захранващия кабел, изключете захранването, оставете устройството да се охлади за 10 минути преди почистване.
2. Не изплаквайте корпуса на уреда с вода, леко го избършете с мека кърпа, съдържаща малко количество неутрален почистващ препарат, след което подсушете. Не използвайте разтворители като бензин.
3. След почистване и поддръжка изчакайте, докато уредът изсъхне напълно, преди да го използвате или свържете към захранването.
4. Моля, изключете щепсела от контакта, когато не го използвате, за да избегнете прах, покрийте уреда с найлонова торбичка. Най-добре е да използвате оригиналните опаковъчни торби, за да съхранявате уреда на сухо място.

**Опазване на околната среда.** С оглед опазване на околната среда електроинструментът, допълнителните приспособления и опаковката трябва да бъдат подложени на подходяща преработка за повторното използване на съдържащите се в тях суровини. Не изхвърляйте електроинструменти при битовите отпадъци! Съгласно Директивата на ЕС 2012/19/ЕС относно излезлите от употреба електрически и електронни устройства и утвърждаването и като национален закон електроинструментите, които не могат да се използват повече, трябва да се събират отделно и да бъдат подлагани на подходяща преработка за оползотворяване на съдържащите се в тях вторични суровини.



**Original instructions' manual**

Dear Customer,

Congratulations on the purchase of machinery from the fastest growing brand of electric, gasoline and pneumatic tools - RAIDER. When properly installed and operating, RAIDER are safe and reliable machines and work with them will deliver a real pleasure. For your convenience has been built and excellent service network of 45 service stations across the country.

Before using this machine, please carefully acquainted with these "instructions' manual".

In the interest of your safety and to ensure proper use and read these instructions carefully, including the recommendations and warnings in them. To avoid unnecessary errors and accidents, it is important that these instructions will remain available for future reference to all who will use the machine. If you sell it to a new owner "Instructions' manual" must be submitted along with it to enable new users to become familiar with relevant safety and operating instructions.

Euromaster Import Export Ltd. is an authorized representative of the manufacturer and owner of the trademark RAIDER.

Address: Sofia City 1231, Bulgaria "Lomsko shausse" Blvd. 246, tel 02 934 33 33, 934 10 10, www.raider.bg; www.euromasterbg.com; e-mail: info@euromasterbg.com.

Since 2006 the company introduced the system of quality management ISO 9001:2008 with scope of certification: Trade, import, export and servicing of hobby and professional electrical, mechanical and pneumatic tools and general hardware. The certificate was issued by Moody International Certification Ltd, England.

**Technical Data**

<b>parameter</b>	<b>unit</b>	<b>value</b>
Model	-	RD-PH02
Voltage	V	230
Frequency	Hz	50
Power	W	1000-2000

**Product introduction**

This product has both radiation and convection heat transfer functions, it can quickly increase the indoor temperature, and is super-quiet, without open flame, safe, efficient and energy saving.

**Function characteristics**

1. Heater heats quickly, ready to use
2. Overheating safety protection
3. Temperature 10-49°C adjustable
4. Three modes to choose
5. Seven days user intelligent programming

## Please read this instruction manual carefully before using the product

### Safety rules

#### Operation and maintenance

Non-professionals or unauthorized maintenance personnel are not allowed to repair or modify the machine. When the power cord is worn/ knotted or the plug is damaged, stop using it immediately, the power cord must be replaced by the manufacturer, its service agent or similarly qualified persons in order to avoid a hazard.

The power cord connection type is Y -Type, the user may not disassemble or replace the power cord. When the machine is in normal or idle use, keep it more than 1.5m from water and fire, clean it with a damp cloth. In order to prevent water-splashing, the product shall not be directly washed with water pipes. Only use a grounded power outlet, the heater cannot be placed directly under the power outlet.

It is forbidden for children to insert any metal wire or other foreign matter into any holes in the machine to avoid electric shock and damage to the machine.

Do not use the machine near flammable and explosive objects or in similar environment. Heaters should be kept away from heat- deformable/discolored/deteriorating objects. Do not use in areas with heavy dust. To avoid overheating, it is strictly forbidden to cover the heater. Do not use objects to block the air vents in the heater or plug anything into the vent-hole.

It is forbidden to extend the power cord or use it on a mobile socket.

Plug in the power cord, please check whether the rated voltage of this product matches the voltage in your home, if not, do not use the appliance.

Clean the machine with damp cloth moistened with water or mild detergent, do not use strong solvents or rinse with water.

Do not immerse the machine in water.

#### Use environment

This product is suitable for indoor use, it should not be used outdoors.

It is forbidden to use this machine in an environment with flammable and explosive gas.

The appliance should be placed away from heat sources such as stoves, and avoid direct sunlight.

### Foot installation

1. Turn the machine-body upside down, take out the three ST4 \* 12 screws and feet supplied with the appliance.
2. Align the screw holes on the feet with the mounting holes on the bottom of the rear case, and then insert the screws through the circular holes in the feet, tighten the screws.
3. After the installation is complete, turn the body and flip it right, you can use it now.

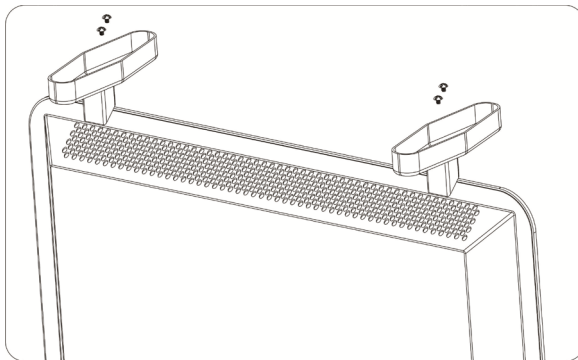

### Wall mounting method

Please note that this product must be installed at least 15 cm from the floor and 50 cm from the ceiling. Perform the following wall mount operation.

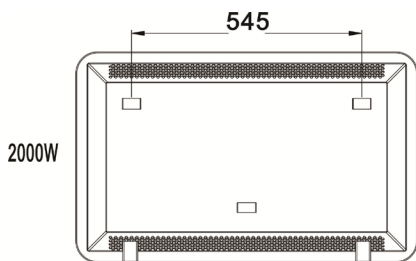

1. Drill two holes (2000 W model with spacing 545 mm)
2. Insert the supplied anchors (with a diameter of 8mm and depth of 40mm) in the holes, then use a screwdriver to tighten in screws with anchors, screws must protrude 6mm from the anchor head, finally hang the product in the hook holes on the back.

Note: Before drilling, make sure that no wires or other pipelines are under the wall to prevent damage to the pipes.

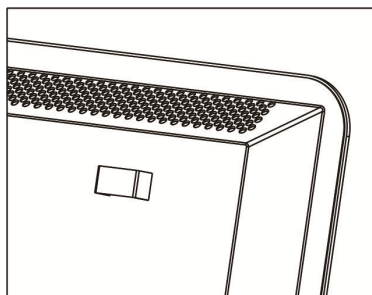

## Operation Instructions

### 1. Control panel

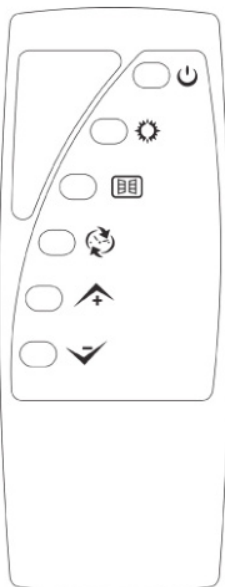

## 2. Display

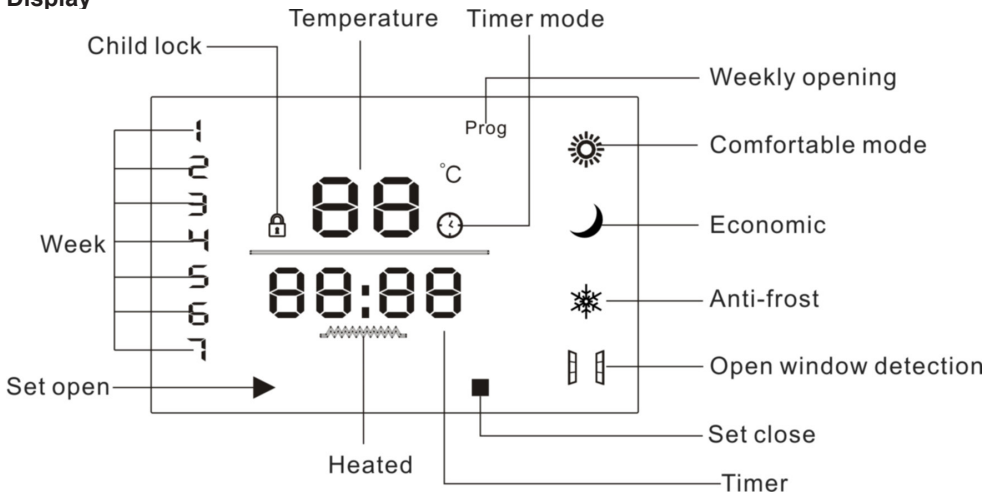

## 3. Use instructions

### First use

1. The heater plugs in the power supply and turns on the power switch. After turning on the power switch, a "drop" sound is issued, indicating that the power supply is connected and there is no display on the screen. Press "⏻" to turn on the heater, and then press "Ⓜ" to display as:

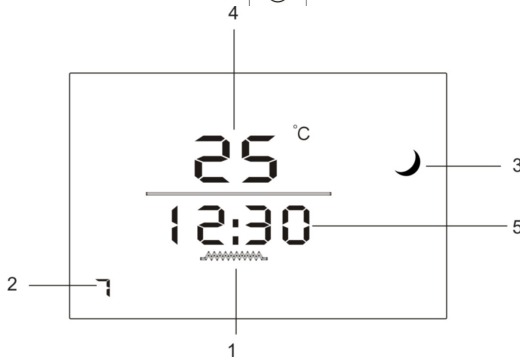



### 1. Heated 2. Week 3. Mode 4. Room temperature 5. Time







The default time of the system is 12:30 on Sunday and the temperature is set to 25 °C.



2. If you want to switch mode, press "Ⓜ" again, you can choose different modes: comfortable mode, eco mode and anti-frost mode; Each time you press the "Ⓜ" key, switch once, and loop in turn; Press "Ⓜ" 3 seconds to open the window mode. In this mode, when the ambient temperature drops by 5 degrees within 10 minutes, it is considered that the user has opened the window and the heater will stop heating and enter standby mode.

3. Press the "⌚" button to turn on the timing function. For the first time, "00:00" is displayed. Press "







 once again, the display as "01:00" to indicate the timing of 1 hour. Continue to analog the display as "02:00". Press once again to shut down when displayed as "24:00";

Press the  key for 3 seconds to set the current time. When the time is turned on, the default is 12:30. It can be set according to the actual time.



After the first long press 3 seconds, the number of hours begins to flash, indicating that the current time can be designed. You can set the hour by pressing the  or  key, press the  key again for 3 seconds, and the number at the minute begins to flash, indicating that the current time can be set. The minute, Press the  or  key to set the minute; Press the  key again for 3 seconds, to set the week. After setting, wait 5 seconds to exit.





















4. If you want to set the temperature, press the  or  key setting, the heater boot setting temperature is 20 °C by default, each time press 1 °C increase or decrease, the temperature setting range is: 10-49 °C; After setting, wait 5 seconds to show the current ambient temperature.

When the frost-proof mode is turned on, when the ambient temperature is detected to be less than 5 °C, the heater will automatically turn on the low-gear heating until the ambient temperature is turned off and heated when it is greater than or equal to 9 °C, returning to standby.

Child lock function: Press the  and  keys at the same time for 3 seconds. The  in the display shows that the child lock is turned on and all operations on the operating panel will fail. If you want to cancel the child lock, press  and  for 3 seconds. The  in the display screen goes out and the operating panel returns to normal operation. All of the above 1-4 operations are performed when the weekly timing mode is turned off.

## 5. Weekly mode opening and setting

5.1 Long press  3 seconds to open the weekly timing mode,  in the display light up, into the weekly timing mode;

5.2 In weekly mode, press the  button once, and the number "1" of the week displayed on the display will start to flash. Press the  or  button to set the week. The number 1-7 indicates Monday to Sunday. After setting a good week, press the  key again, the number of the display period begins to flash, you can press the  or  key to set the time period, a day can set 6 time period; Press the  key again to show that the number of hours begins to flash, and the  is lit, indicating that the time for setting the start of heating can be set by pressing the  or  key; Press the  key again to show that the number of minutes begins to flash. Press the  or  key to set the minute; Press the  button again, the number of hours flashes again, At the same time  light up indicate the time setting for heating off, Press the  or  button to set the hour; Press the  key again to show that the number of minutes begins to flash. Press the  or  key to set the minute; Press the  button again, the temperature display number begins to flash, the temperature can be set during this period of time, when the ambient temperature is greater than or equal to this set temperature, the heater will turn off the heating function, into standby.

5.3 After setting up Monday, repeat the operation of 5.2 to set the heater on or off for all periods of time within one week. A total of 42 time periods can be set up for 7 days to set the heater to be heated or turned off.

5.4 Weekly timing function, you must first set the current time, for example, today is Wednesday 3, the time is 08:30, then you must first set Wednesday, and then set the time according to the 3 operation completion. After the setting is complete, the heater will run in weekly mode according to the set time period.

5.5 Without cutting off the power supply, all the above settings will be saved without repeated settings.

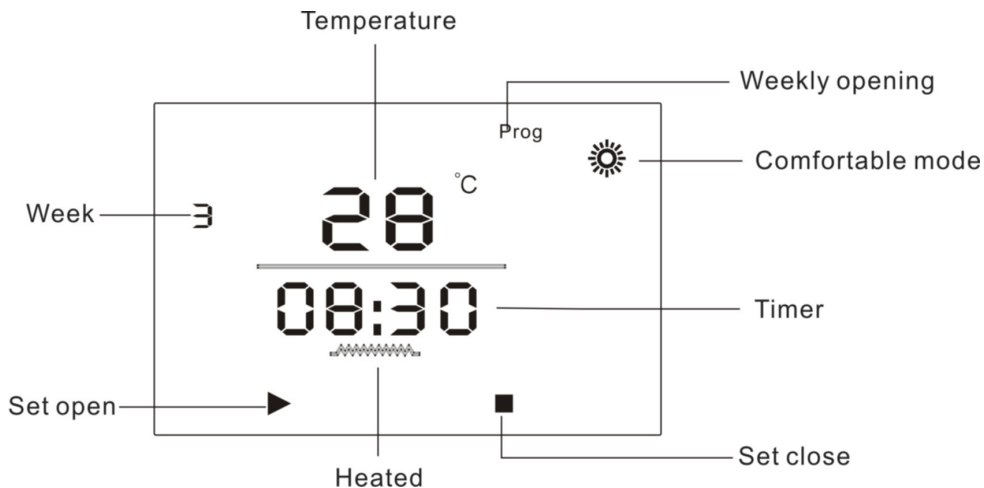

### Remote control operation

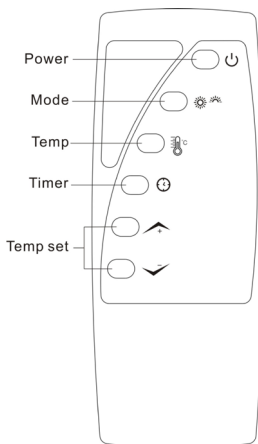



1. Remote control is only used in normal mode

2.  Key, turn the heater on or off

3.  Key, toggle the file bit, same as the "" key.

4.  Key, open window function .

5.  Key, turn it on or off regularly, and set the length of time, the same as the "" key.

6.  And  key, adjust the setting temperature, increase or decrease by 1 °C per press.

## Precautions

1. Read the product manual before using the heater, and follow the instructions in this manual.
2. When using the heater, it should be placed steady, please do not overturn or tilt the appliance when in use.
3. Do not use the machine near flammable and explosive objects or in similar environment. Heaters should be kept away from heat- deformable/discolored/deteriorating objects. Do not use in areas with heavy dust.
4. It is forbidden to use the heater in a place where a hanging object is easy to drop, and it is forbidden to use the heater in a place under shock or with an unstable placement.
5. It is forbidden to cover the heater when in use: It is strictly forbidden to use objects to block the air inlet or outlet of the heater, do not put any stuff inside the machine through the hole of the body. It is strictly forbidden to insert wires or other foreign objects into any holes in the machine to avoid electric shock accident.
6. Do not use the heater around the pool.
7. When using the heater, the power cord should be placed in the back of the body, placing in front of the body will make it overheating or damaged, or even cause a safety accident.
8. It is forbidden to plug or unplug the power cord directly to switch on and off the appliance.
9. It is forbidden to use this heater as heat preservation equipment for animals and plants.
10. Do not plug other high-power electrical appliances into the same power outlet. The heater must not be located immediately below a socket outlet.
11. Children, the elderly or patients who do not have the ability to take care of themselves should be taken care of when they are unattended, and the heaters must be turned off when unattended.
12. Do not pull the power cord directly to move the appliance.
13. If the heater fails, immediately shut it down and unplug the power cord, send it to the nearest service center for professional repair.
14. If the power cord is damaged, use only the same type of power cord as the original for replacement. The power cord must be replaced by the manufacturer or its authorized service agent.

## Cleaning and maintenance

1. Before cleaning and maintenance unplug the power cord firstly, disconnect the power, let the unit cool for 10 minutes before cleaning.
2. Do not rinse the appliance body with water, lightly wipe it with a soft cloth containing a small amount of neutral detergent, then wipe dry. Do not use solvents such as gasoline.
3. After cleaning and maintenance wait until the appliance becomes fully dry before using or connection to power.
4. Please unplug the power plug from the socket when not in use, to avoid dust cover the appliance with a plastic bag. It is best to use the original packaging bags to store the unit in a dry place.

Environmental protection. In order to protect the environment, the power tool, accessories and packaging must undergo appropriate processing for the reuse of the raw materials contained in them. Do not dispose of power tools with household waste! According to the EU Directive 2012/19/EC on end-of-life electrical and electronic equipment and the approval and as a national law, power tools that can no longer be used must be collected separately and subjected to appropriate processing to recover the contents are in them secondary raw materials.





RO

Stimate prieten,

Felicitări pentru achiziționarea unui ciocan rotopercurtor de la marca cu cea mai rapidă creștere pe scule electrice și pneumatice - Raider. Cu o instalare și operare corectă, produsele Raider sunt echipamente sigure, fiabile și lucrul cu ele vă va oferi o adevărată plăcere. Pentru confort și servicii excelente am construit o rețea de service-uri pe întreg teritoriul țării.

Înainte de a utiliza acest produs, vă rugăm să citiți cu atenție "manualul de utilizare". În interesul siguranței și pentru a asigura utilizarea corectă, citiți cu atenție aceste instrucțiuni, inclusiv recomandările și avertismentele pentru ele. Pentru a evita greșelile inutile și accidentele, este important ca aceste instrucțiuni să rămână disponibile pentru referințe viitoare tuturor celor care vor utiliza aparatul. Dacă vindeți produsul "manualul de utilizare" trebuie predat noului proprietar, astfel încât acesta să fie familiarizat cu măsurile de siguranță și instrucțiunile de utilizare. "Euromaster Import Export" SRL este un reprezentant autorizat al producătorului și proprietar al mărcii Raider. Adresa companiei este Sofia 1231, B-dul "Lom Road" 246, tel 02 934 33 33 934 10 10, www.raider.bg; www.euromasterbg.com, e-mail: info@euromasterbg.com

Începând cu anul 2006, compania a introdus un sistem de management al calității ISO 9001:2008 de certificare cu domeniul de aplicare: instrumente de comerț, import, export și de servicii profesionale și hobby electrice, pneumatice și de putere și hardware-ul general. Certificatul a fost emis de către Moody International de Certificare Ltd, Anglia.

## Date tehnice

parametru	unitate	valoare
Model	-	RD-PH02
Voltaj	V	230
Frecvență	Hz	50
Putere	W	1000-2000

### Diagrama structurii

- A: Placă de afișare
- B: Panoul frontal
- C: Picior
- D: Piese montate pe perete
- E: Panoul din spate

### Introducerea Produsului

Acest produs are atât funcții de transfer de căldură prin radiație, cât și prin convecție, poate crește rapid temperatura interioară și este super-liniștit, fără flacără deschisă, sigur, eficient și economisește energie.

### Caracteristicile funcției

1. Încălzitorul se încălzește rapid, gata de utilizare
2. Protecție de siguranță la supraîncălzire
3. Temperatura 10-49° C reglabila
4. Trei moduri de ales
5. Șapte zile de programare inteligentă pentru utilizator

## Vă rugăm să citiți cu atenție acest manual de instrucțiuni înainte de a utiliza produsul

### Reguli de siguranță

#### Operare și întreținere

Personalul neprofesionist sau personal de întreținere neautorizat nu are voie să repare sau să modifice mașina.

Când cablul de alimentare este uzat/înnodat sau ștecherul este deteriorat, încetați imediat să îl utilizați, cablul de alimentare trebuie înlocuit de către producător, agentul său de service sau persoane calificate similare pentru a evita un pericol.

Tipul de conectare a cablului de alimentare este de tip Y, utilizatorul nu poate dezambla sau înlocui cablul de alimentare.

Când mașina este în utilizare normală sau inactiv, păstrați-o la mai mult de 1,5 m de apă și foc, curățați-o cu o cârpă umedă. Pentru a preveni stropirea cu apă, produsul nu trebuie spălat direct cu conducte de apă.

Utilizați numai o priză cu împământare, încălzitorul nu poate fi plasat direct sub priza.

Este interzis copiilor să introducă orice sârmă metalică sau alte materii străine în orificiile din mașină pentru a evita șocurile electrice și deteriorarea mașinii.

Nu utilizați mașina lângă obiecte inflamabile și explozive sau în medii similare. Încălzitoarele trebuie ținute departe de obiecte deformabile termic/decolorate/deteriorate. Nu utilizați în zone cu praf intens.

Pentru a evita supraîncălzirea, este strict interzisă acoperirea încălzitorului. Nu folosiți obiecte pentru a bloca orificiile de aerisire din încălzitor și nu introduceți nimic în orificiul de aerisire.

Este interzisă prelungirea cablului de alimentare sau utilizarea acestuia la o priză mobilă.

Conectați cablul de alimentare, vă rugăm să verificați dacă tensiunea nominală a acestui produs se potrivește cu tensiunea din casa dvs., dacă nu, nu utilizați aparatul.

Curățați mașina cu o cârpă umedă umezită cu apă sau detergent slab, nu utilizați solvenți puternici și nu clătiți cu apă.

Nu scufundați mașina în apă.

Utilizați mediul

Acest produs este potrivit pentru utilizare în interior, nu trebuie utilizat în aer liber.

Este interzisă utilizarea acestei mașini într-un mediu cu gaz inflamabil și exploziv.

Aparatul trebuie amplasat departe de surse de căldură, cum ar fi aragazul, și evitați lumina directă a soarelui.

## Instalarea piciorului

1. Întoarceți corpul mașinii cu susul în jos, scoateți cele trei șuruburi ST4 \* 12 și picioarele furnizate cu aparatul.
2. Aliniați orificiile pentru șuruburi de pe picioare cu orificiile de montare din partea inferioară a carcasei din spate, apoi introduceți șuruburile prin orificiile circulare din picioare, strângeți șuruburile.
3. După ce instalarea este completă, întoarceți corpul și întoarceți-l la dreapta, îl puteți utiliza acum.

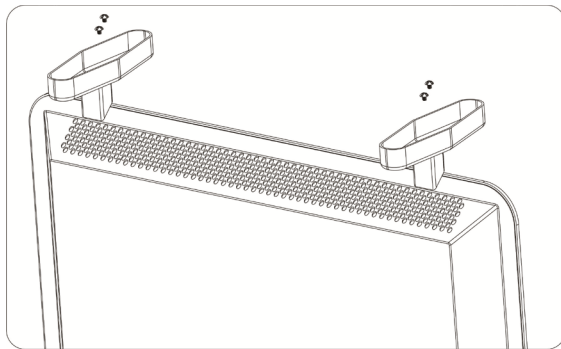

## Metoda de montare pe perete

Vă rugăm să rețineți că acest produs trebuie instalat la cel puțin 15 cm de podea și 50 cm de tavan.

Efectuați următoarea operațiune de montare pe perete.

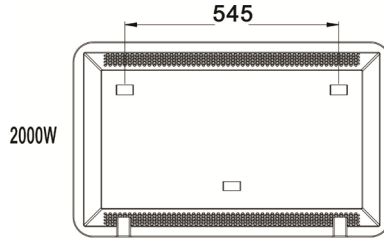

1. Faceți două găuri (model de 2000 W cu distanță de 545 mm)
  2. Introduceți ancorele furnizate (cu diametrul de 8mm și adâncimea de 40mm) în găuri, apoi folosiți o șurubelniță pentru a strânge șuruburile cu ancore, șuruburile trebuie să iasă cu 6mm din capul ancorei, în final agățați produsul în orificiile cârligului de pe partea din spate.
- Notă: Înainte de găurire, asigurați-vă că nu există fire sau alte conducte sub perete pentru a preveni deteriorarea conductelor.

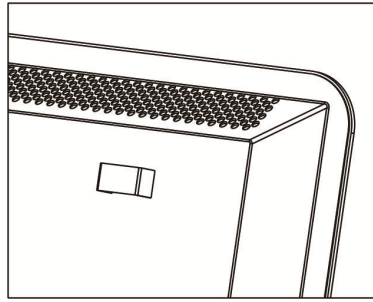

## Instrucțiuni de operare

### 1. Panou de control

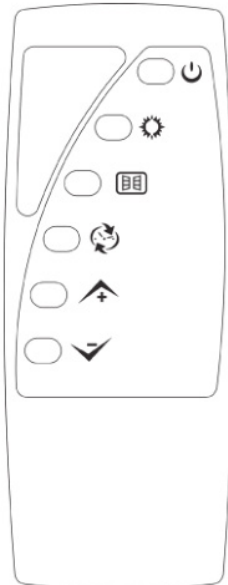

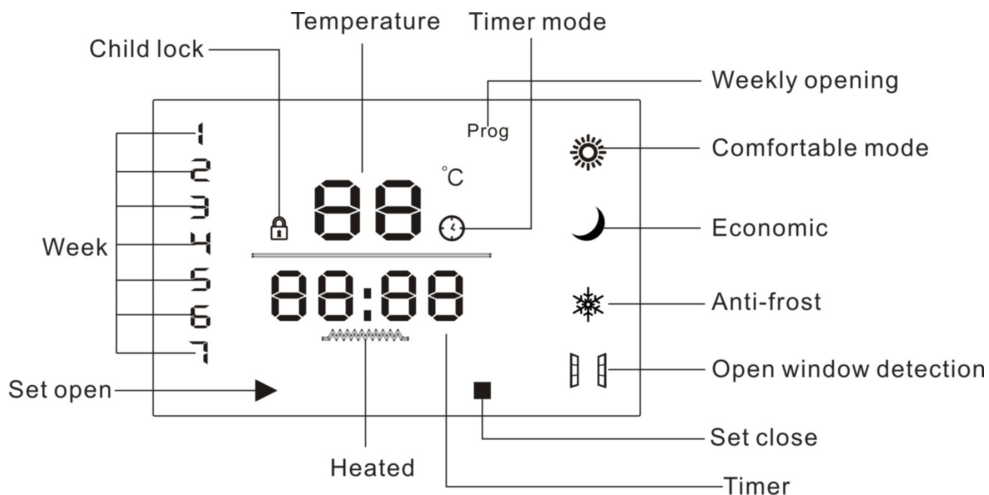

## 2. Afișare



## 3. Folișiți instrucțiunile

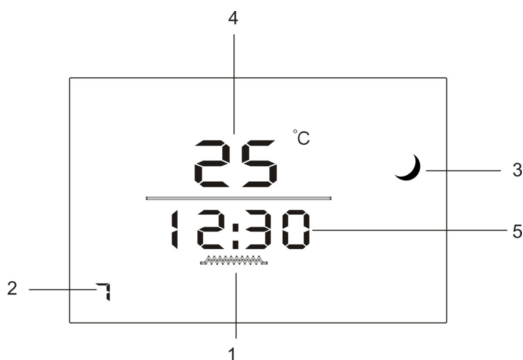

### Prima utilizare

1. Încălzitorul conectează sursa de alimentare și pornește întrerupătorul de alimentare. După pornirea comutatorului de alimentare, se emite un sunet de „scădere”, care indică faptul că sursa de alimentare este conectată și nu există niciun afișaj pe ecran. Apăsați “” pentru a porni încălzitorul, apoi apăsați “” pentru a afișa ca:











**1. Încălzit 2. Săptămâna 3. Mod 4. Temperatura camerei 5. Ora**



Ora implicită a sistemului este 12:30 duminică, iar temperatura este setată la 25 °C.

2. Dacă doriți să comutați modul, apăsați din nou “”, puteți alege diferite moduri: modul confortabil, modul eco și modul anti-îngheț; De fiecare dată când apăsați tasta “”, comutați o dată și faceți bucla pe rând; Apăsați “” 3 secunde pentru a deschide modul fereastră. În acest mod, atunci când temperatura ambientală scade cu 5 grade în decurs de 10 minute, se consideră că utilizatorul a deschis fereastra și







încălzitorul va opri încălzirea și va intra în modul standby.

3. Apăsăți butonul "" pentru a activa funcția de cronometrare. Pentru prima dată, este afișat „00:00”. Apăsăți din nou "", afișajul ca „01:00” pentru a indica timpul de 1 oră. Continuați să analogați afișajul cu „02:00”. Apăsăți încă o dată pentru a opri când este afișat ca „24:00”; Apăsăți tasta "" timp de 3 secunde pentru a seta ora curentă. Când ora este activată, valoarea implicită este 12:30. Poate fi setat în funcție de ora reală.

După prima apăsare lungă de 3 secunde, numărul de ore începe să clipească, indicând faptul că ora curentă poate fi proiectată. Puteți seta ora apăsând tasta "" sau "", apăsăți din nou tasta "" timp de 3 secunde, iar numărul de la minut începe să clipească, indicând că ora curentă poate fi setată. Minutul, Apăsăți tasta "" sau "" pentru a seta minutul; Apăsăți din nou tasta "" timp de 3 secunde, pentru a seta săptămâna, după setare, așteptați 5 secunde pentru a ieși.



4. Dacă doriți să setați temperatura, apăsăți setarea tastei "" sau "", temperatura de setare a pornirii încălzitorului este de 20 °C în mod implicit, de fiecare dată când apăsăți 1 °C pentru a crește sau a scădea, intervalul de setare a temperaturii este: 10- 49 °C; După setare, așteptați 5 secunde pentru a afișa temperatura ambientală actuală.







Când este activat modul de rezistență la îngheț, când temperatura ambientală este detectată a fi mai mică de 5 °C, încălzitorul va porni automat încălzirea în treapta joasă până când temperatura ambientală este oprită și încălzită atunci când este mai mare de sau egal cu 9 °C, revenind la standby.







Funcția de blocare pentru copii: apăsăți simultan tastele "" și "" timp de 3 secunde. "" de pe afișaj arată că blocarea pentru copii este activată și că toate operațiunile de pe panoul de operare vor eșua. Dacă doriți să anulați blocarea pentru copii, apăsăți "" și "" timp de 3 secunde. "" de pe ecran se stinge și panoul de operare revine la funcționarea normală.







Toate cele 1-4 operațiuni de mai sus sunt efectuate atunci când modul de sincronizare săptămânal este dezactivat.

### 5. Deschidere și setare mod săptămânal

5.1 Apăsăți lung "" 3 secunde pentru a deschide modul de sincronizare săptămânală, "" pe afișaj se aprinde, în modul de sincronizare săptămânală;

5.2 În modul săptămânal, apăsăți butonul "" o dată, iar numărul „1” al săptămânii afișat pe afișaj va începe să clipească. Apăsăți butonul "" sau "" pentru a seta săptămâna. Numărul 1-7 indică de luni până duminică. După setarea unei săptămâni bune, apăsăți din nou tasta "", numărul perioadei de afișare începe să clipească, puteți apăsa tasta "" sau "" pentru a seta perioada de timp, o zi poate seta 6 perioade de timp;

Apăsăți din nou tasta "" pentru a arăta că numărul de ore începe să clipească, iar „" este aprins, indicând că ora pentru setarea începerii încălzirii poate fi setată prin apăsarea tastei "" sau ""; Apăsăți din nou tasta "" pentru a arăta că numărul de minute începe să clipească. Apăsăți tasta "" sau "" pentru a seta minutul;

Apăsăți din nou butonul "", numărul de ore clipește din nou, În același timp, lumina „" indică setarea orei pentru încălzire oprită, Apăsăți butonul "" sau "" pentru a seta ora; Apăsăți din nou tasta "" pentru a arăta că numărul de minute începe să clipească. Apăsăți tasta "" sau ""

pentru a seta minutul; Apăsați din nou butonul "🕒", numărul de afișare a temperaturii începe să clipească, temperatura poate fi setată în această perioadă de timp, când temperatura ambientală este mai mare sau egală cu această temperatură setată, încălzitorul va opri funcția de încălzire, în așteptare.

5.3 După configurarea lunii, repetați operația de la 5.2 pentru a porni sau opri încălzitorul pentru toate perioadele de timp în decurs de o săptămână. Un total de 42 de perioade de timp pot fi setate pentru 7 zile pentru a seta încălzirea să fie încălzită sau oprită.

5.4 Funcția de sincronizare săptămânală, trebuie mai întâi să setați ora curentă, de exemplu, astăzi este miercuri 3, ora este 08:30, apoi trebuie să setați mai întâi miercuri și apoi să setați ora în funcție de finalizarea a 3 operațiuni. După finalizarea setării, încălzitorul va funcționa în modul săptămânal în funcție de perioada de timp setată.

5.5 Fără a întrerupe sursa de alimentare, toate setările de mai sus vor fi salvate fără setări repetate.

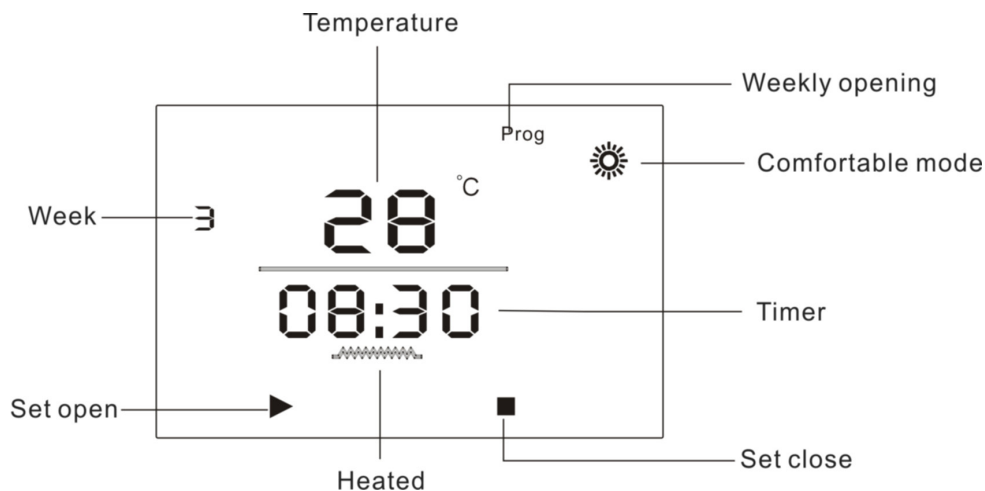

## Operare cu telecomandă

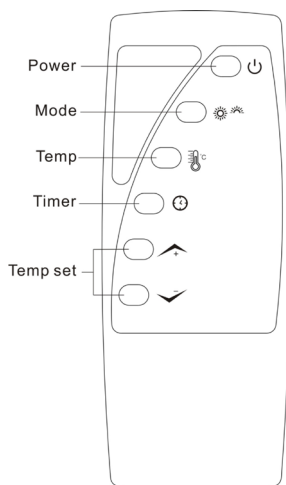



2.  Tasta, porniți sau opriți încălzitorul

3.  Tasta, comutați bitul fișierului, la fel ca tasta .

4.  Tasta, tasta funcțională deschide fereastra .

5.  Tastați, porniți-o sau dezactivați-o în mod regulat și setați durata de timp, la fel ca și tasta .

6.  Și  tasta, reglați temperatura de setare, creșteți sau descreșteți cu 1 °C per apăsare.

## Precauții

1. Citiți manualul produsului înainte de a utiliza încălzitorul și urmați instrucțiunile din acest manual.
2. Când utilizați încălzitorul, acesta trebuie să fie poziționat stabil, vă rugăm să nu răsturnați sau înclinați aparatul atunci când este utilizat.
3. Nu utilizați mașina lângă obiecte inflamabile și explozive sau în medii similare. Încălzitoarele trebuie ținute departe de obiecte deformabile termic/decolorate/deteriorate. Nu utilizați în zone cu praf intens.
4. Este interzisă utilizarea încălzitorului într-un loc în care un obiect agățat este ușor de scăpat și este interzisă folosirea încălzitorului într-un loc sub șoc sau cu o amplasare instabilă.
5. Este interzisă acoperirea încălzitorului în timpul utilizării: Este strict interzisă folosirea de obiecte care să blocheze intrarea sau ieșirea aerului din încălzitor, nu introduceți nimic în interiorul mașinii prin orificiul corpului. Este strict interzisă introducerea firelor sau a altor obiecte străine în orificiile din mașină pentru a evita accidentul de electrocutare.
6. Nu folosiți încălzitorul în jurul piscinei.
7. Când utilizați încălzitorul, cablul de alimentare ar trebui să fie plasat în spatele corpului, plasarea în fața corpului îl va face supraîncălzit sau deteriorat sau chiar provoca un accident de siguranță.
8. Este interzisă conectarea sau deconectarea directă a cablului de alimentare pentru a porni și opri aparatul.
9. Este interzisă utilizarea acestui încălzitor ca echipament de conservare a căldurii pentru animale și plante.
10. Nu conectați alte aparate electrice de mare putere la aceeași priză. Încălzitorul nu trebuie să fie amplasat imediat sub o priză.
11. Copiii, vârstnicii sau pacienții care nu au capacitatea de a avea grijă de ei înșiși ar trebui să fie îngrijiți atunci când sunt nesupravegheați, iar încălzitoarele trebuie oprite atunci când sunt nesupravegheate.
12. Nu trageți direct de cablul de alimentare pentru a muta aparatul.
13. Dacă încălzitorul se defectează, opriți-l imediat și deconectați cablul de alimentare, trimiteți-l la cel mai apropiat centru de service pentru reparații profesionale.
14. Dacă cablul de alimentare este deteriorat, utilizați numai același tip de cablu de alimentare ca și cel original pentru înlocuire. Cablul de alimentare trebuie înlocuit de producător sau de agentul său de service autorizat.

## Curățenie și mentenanță

1. Înainte de curățare și întreținere, deconectați mai întâi cablul de alimentare, deconectați alimentarea, lăsați unitatea să se răcească timp de 10 minute înainte de curățare.
  2. Nu clătiți corpul aparatului cu apă, ștergeți-l ușor cu o cârpă moale care conține o cantitate mică de detergent neutru, apoi ștergeți-l. Nu utilizați solvenți precum benzina.
  3. După curățare și întreținere, așteptați până când aparatul devine complet uscat înainte de a utiliza sau conecta la curent.
  4. Vă rugăm să deconectați ștecherul de la priză atunci când nu este utilizat, pentru a evita acoperirea cu praf a aparatului cu o pungă de plastic. Cel mai bine este să folosiți pungile de ambalare originale pentru a depozita unitatea într-un loc uscat.
- Protecția mediului. Pentru a proteja mediul înconjurător, unealta electrică, accesoriile și ambalajele trebuie să sufere o prelucrare corespunzătoare pentru reutilizarea materiilor prime conținute în acestea. Nu aruncați sculele electrice împreună cu deșeurile menajere! Conform Directivei UE 2012/19/CE privind echipamentele electrice și electronice scoase din uz și aprobarea și ca lege națională, uneltele electrice care nu mai pot fi utilizate trebuie colectate separat și supuse unei procesări adecvate pentru recuperarea conținutului sunt în ele materii prime secundare.



**Πρωτότυπο οδηγιών χρήσης**

Αγαπητέ πελάτη,

Συγχαρητήρια για την αγορά ενός μηχανήματος από τις ταχύτερα αναπτυσσόμενη μάρκα ηλεκτρικών και πεπιεσμένου αέρα εργαλεία - RAIDER. Με τη σωστή εγκατάσταση και λειτουργία, RAIDER είναι ασφαλή και αξιόπιστα υλικά και τις εργασίες μαζί τους θα σας δώσει πραγματική χαρά. Για τη διευκόλυνσή σας, άμωγη εξυπηρέτηση και δημιουργήσι ένα δίκτυο.

Πριν χρησιμοποιήσετε αυτό το μηχάνημα, διαβάστε προσεκτικά το τρέχον «εγχειρίδιο χρήσης».

Προς το συμφέρον της ασφάλειας σας και να εξασφαλίσει την ορθή χρήση και να διαβάσετε προσεκτικά αυτές τις οδηγίες, καθώς και τις συστάσεις και τις προειδοποιήσεις τους. Για την αποφυγή περιπτώσεων λαθών και ατυχημάτων, είναι σημαντικό ότι αυτές οι οδηγίες να παραμείνουν διαθέσιμα για μελλοντική αναφορά σε όλους όσους θα χρησιμοποιούν το μηχάνημα. Αν το πουλήσει σε έναν νέο ιδιοκτήτη „εγχειρίδιο χρήσης“ πρέπει να υποβληθούν μαζί με αυτό να επιτρέψει στους νέους χρήστες να εξοικειωθούν με τις οδηγίες ασφαλείας και λειτουργίας.

„Euromaster Import Export“ Ltd είναι εξουσιοδοτημένος αντιπρόσωπος του κατασκευαστή και ιδιοκτήτη του RAIDER εμπορικό σήμα. Διεύθυνση της εταιρείας είναι η Σόφια 1231, blvd „Lom Road“ 246, τηλ. 02 934 33 33 934 10 10, ; www.euromasterbg.com; E-mail: info @ euromasterbg. com

Από το 2006 η εταιρεία εισήγαγε ένα σύστημα διαχείρισης ποιότητας ISO 9001:2008 πιστοποίηση με το πεδίο εφαρμογής: εμπορία, εισαγωγή, εξαγωγή και την εξυπηρέτηση των επαγγελματιών και χόμπι ηλεκτρική, πνευματική και τη δύναμη εργαλείων και σιδηρικών. Το πιστοποιητικό εκδόθηκε από τον οίκο Moody Διεθνές Certification Ltd, Αγγλία.

**ΤΕΧΝΙΚΑ ΣΤΟΙΧΕΙΑ**

<b>παράμετρο</b>	<b>μονάδα</b>	<b>αξία</b>
Μοντέλο	-	RD-PH02
Τάση	V	230
Συχνότητα	Hz	50
Εξουσία	W	1000-2000

**Διάγραμμα δομής**

- A: Πίνακας οθόνης
- B: Μπροστινό πάνελ
- Γ: Πόδι
- Δ: Επιτοίχια ανταλλακτικά
- E: Πίσω πάνελ

**Εισαγωγή προϊόντος**

Αυτό το προϊόν διαθέτει λειτουργίες μεταφοράς θερμότητας τόσο με ακτινοβολία όσο και με συναγωγή, μπορεί να αυξήσει γρήγορα την εσωτερική θερμοκρασία και είναι εξαιρετικά ήσυχο, χωρίς ανοιχτή φλόγα, ασφαλές, αποδοτικό και εξοικονόμηση ενέργειας.

**Λειτουργικά χαρακτηριστικά**

1. Ο θερμαντήρας θερμαίνεται γρήγορα, έτοιμος για χρήση
2. Προστασία ασφαλείας υπερθέρμανσης
3. Ρυθμιζόμενη θερμοκρασία 10-49° C
4. Τρεις λειτουργίες για να επιλέξετε
5. Έξυπνος προγραμματισμός χρήστη επτά ημερών



## Διαβάστε προσεκτικά αυτό το εγχειρίδιο οδηγιών πριν χρησιμοποιήσετε το προϊόν

### Κανόνες ασφαλείας

#### Λειτουργία και συντήρηση

Δεν επιτρέπεται σε μη επαγγελματίες ή μη εξουσιοδοτημένο προσωπικό συντήρησης να επισκευάζουν ή να τροποποιούν το μηχάνημα.

Όταν το καλώδιο τροφοδοσίας έχει φθαρεί/ κουμπώσει ή το φις έχει υποστεί ζημιά, σταματήστε να το χρησιμοποιείτε αμέσως, το καλώδιο τροφοδοσίας πρέπει να αντικατασταθεί από τον κατασκευαστή, τον αντιπρόσωπο σέρβις ή παρόμοια ειδικευμένα άτομα, προκειμένου να αποφευχθεί ο κίνδυνος.

Ο τύπος σύνδεσης του καλωδίου τροφοδοσίας είναι Υ-Type, ο χρήστης δεν μπορεί να αποσυναρμολογήσει ή να αντικαταστήσει το καλώδιο τροφοδοσίας.

Όταν το μηχάνημα είναι σε κανονική ή αδράνεια χρήση, κρατήστε το σε απόσταση μεγαλύτερη από 1,5 m από νερό και φωτιά, καθαρίστε το με ένα υγρό πανί. Προκειμένου να αποφευχθεί το πιπίλισμα του νερού, το προϊόν δεν πρέπει να πλένεται απευθείας με σωλήνες νερού.

Χρησιμοποιείτε μόνο γειωμένη πρίζα, η θερμάστρα δεν μπορεί να τοποθετηθεί απευθείας κάτω από την πρίζα. Απαγορεύεται στα παιδιά να εισάγουν μεταλλικό σύρμα ή άλλο ξένο υλικό σε οπές του μηχανήματος για να αποφύγουν ηλεκτροπληξία και ζημιά στο μηχάνημα.

Μη χρησιμοποιείτε το μηχάνημα κοντά σε εύφλεκτα και εκρηκτικά αντικείμενα ή σε παρόμοιο περιβάλλον. Οι θερμάστρες θα πρέπει να φυλάσσονται μακριά από αντικείμενα που παραμορφώνονται λόγω θερμότητας/ αποχρωματισμένα/ αλλοιώνονται. Μην το χρησιμοποιείτε σε χώρους με έντονη σκόνη.

Για την αποφυγή υπερθέρμανσης, απαγορεύεται αυστηρά η κάλυψη του καλοριφέρ. Μη χρησιμοποιείτε αντικείμενα για να φράξετε τις οπές εξαερισμού στη θερμάστρα ή να βάζετε οτιδήποτε στην οπή εξαερισμού. Απαγορεύεται η επέκταση του καλωδίου ρεύματος ή η χρήση του σε πρίζα κινητού.

Συνδέστε το καλώδιο ρεύματος, ελέγξτε εάν η ονομαστική τάση αυτού του προϊόντος ταιριάζει με την τάση στο σπίτι σας, εάν όχι, μην χρησιμοποιήσετε τη συσκευή.

Καθαρίστε το μηχάνημα με υγρό πανί βρεγμένο με νερό ή ήπιο απορρυπαντικό, μην χρησιμοποιείτε ισχυρούς διαλύτες ή ξεπλύνετε με νερό.

Μην βυθίζετε το μηχάνημα σε νερό.

#### Χρήση περιβάλλοντος

Αυτό το προϊόν είναι κατάλληλο για εσωτερική χρήση, δεν πρέπει να χρησιμοποιείται σε εξωτερικούς χώρους. Απαγορεύεται η χρήση αυτού του μηχανήματος σε περιβάλλον με εύφλεκτο και εκρηκτικό αέριο.

Η συσκευή πρέπει να τοποθετείται μακριά από πηγές θερμότητας όπως σόμπες και να αποφεύγετε το άμεσο ηλιακό φως.

## Εγκατάσταση ποδιών

1. Γυρίστε ανάποδα το σώμα του μηχανήματος, αφαιρέστε τις τρεις βίδες ST4 \* 12 και τα πόδια που παρέχονται με τη συσκευή.
2. Ευθυγραμμίστε τις οπές για τις βίδες στα πόδια με τις οπές στερέωσης στο κάτω μέρος της πίσω θήκης και, στη συνέχεια, τοποθετήστε τις βίδες μέσα από τις κυκλικές οπές στα πόδια, σφίξτε τις βίδες.
3. Αφού ολοκληρωθεί η εγκατάσταση, γυρίστε το σώμα και γυρίστε το προς τα δεξιά, μπορείτε να το χρησιμοποιήσετε τώρα.

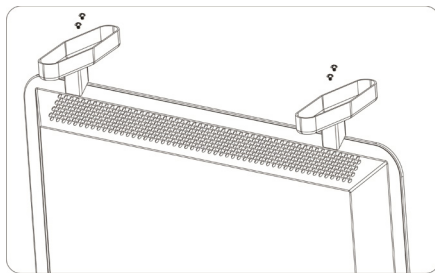

## Μέθοδος τοποθέτησης σε τοίχο

Λάβετε υπόψη ότι αυτό το προϊόν πρέπει να τοποθετηθεί τουλάχιστον 15 cm από το δάπεδο και 50 cm από την οροφή. Εκτελέστε την ακόλουθη λειτουργία τοποθέτησης στον τοίχο.

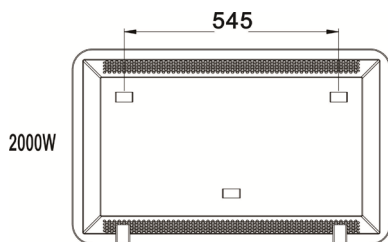

1. Ανοίξτε δύο τρύπες (μοντέλο 2000 W με απόσταση 545 mm)
  2. Εισαγάγετε τις παρεχόμενες αγκυρώσεις (με διάμετρο 8 mm και βάθος 40 mm) στις τρύπες, στη συνέχεια χρησιμοποιήστε ένα κατσαβίδι για να σφίξετε τις βίδες με αγκυρες, οι βίδες πρέπει να προεξέχουν 6 mm από την κεφαλή αγκύρωσης, τέλος κρεμάστε το προϊόν στις οπές του γάντζου στο η πλάτη.
- Σημείωση: Πριν από τη διάτρηση, βεβαιωθείτε ότι δεν υπάρχουν καλώδια ή άλλοι αγωγοί κάτω από τον τοίχο για να αποφύγετε ζημιά στους σωλήνες.

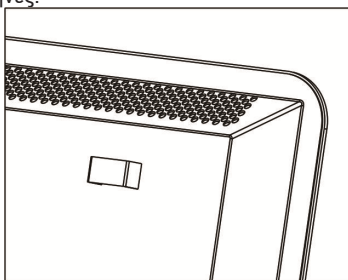

## Οδηγίες λειτουργίας

### 1. Πίνακας ελέγχου

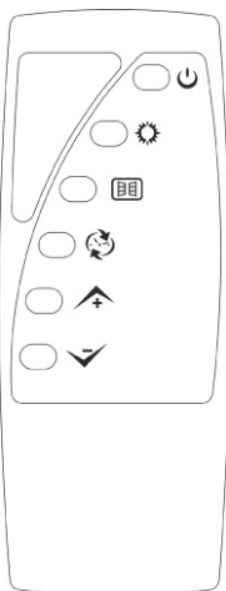

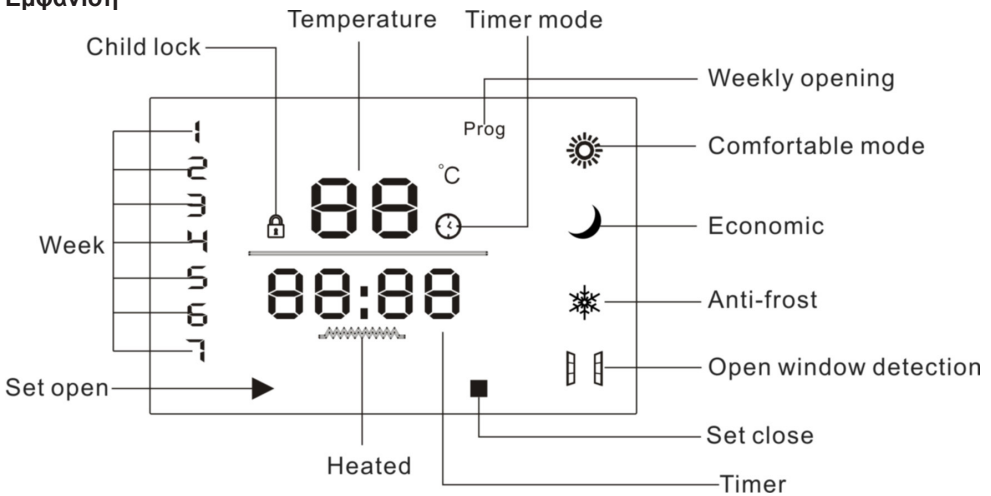

## 2. Εμφάνιση



## 3. Χρησιμοποιήστε οδηγίες

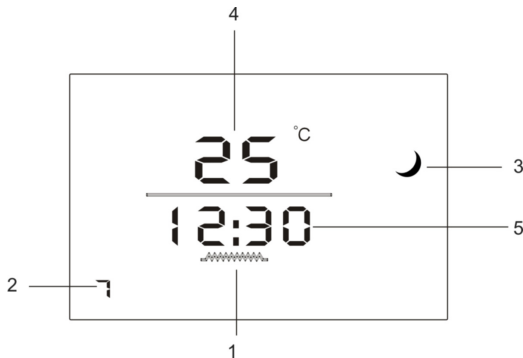

### Πρώτη χρήση

1. Ο θερμοαντήρας συνδέεται στο τροφοδοτικό και ανοίγει το διακόπτη ρεύματος. Μετά την ενεργοποίηση του διακόπτη τροφοδοσίας, εκπέμπεται ένας ήχος “πτώση”, που υποδεικνύει ότι το τροφοδοτικό είναι συνδεδεμένο και δεν υπάρχει ένδειξη στην οθόνη. Πατήστε “” για να ενεργοποιήσετε τη θερμάστρα και, στη συνέχεια, πατήστε “” για να εμφανιστεί ως:





**1. Θέρμανση 2. Εβδομάδα 3. Λειτουργία 4. Θερμοκρασία δωματίου 5. Χρόνος**







Η προεπιλεγμένη ώρα του συστήματος είναι 12:30 την Κυριακή και η θερμοκρασία έχει ρυθμιστεί στους 25 °C.,



2. Εάν θέλετε να αλλάξετε λειτουργία, πατήστε ξανά το “”, μπορείτε να επιλέξετε διαφορετικές λειτουργίες: άνετη λειτουργία, λειτουργία eco και λειτουργία κατά του παγετού. Κάθε φορά που πατάτε το πλήκτρο “”, αλλάζετε μία φορά και επαναλαμβάνετε τη σειρά. Πατήστε “” 3 δευτερόλεπτα για να ανοίξετε τη λειτουργία παραθύρου. Σε αυτή τη λειτουργία, όταν η θερμοκρασία περιβάλλοντος πέσει κατά 5 βαθμούς εντός 10 λεπτών, θεωρείται ότι ο χρήστης έχει ανοίξει το παράθυρο και ο θερμοαντήρας θα σταματήσει

να θερμαίνεται και θα μπει σε κατάσταση αναμονής.







3. Πατήστε το κουμπί "" για να ενεργοποιήσετε τη λειτουργία χρονισμού. Για πρώτη φορά εμφανίζεται η ένδειξη "00:00". Πατήστε ξανά το "", στην οθόνη ως "01:00" για να υποδείξετε τη χρονική στιγμή της 1 ώρας. Συνεχίστε να αναλογείτε την οθόνη ως "02:00". Πατήστε ξανά για τερματισμό όταν εμφανίζεται ως "24:00".

Πατήστε το πλήκτρο "" για 3 δευτερόλεπτα για να ρυθμίσετε την τρέχουσα ώρα. Όταν η ώρα είναι ενεργοποιημένη, η προεπιλογή είναι 12:30. Μπορεί να ρυθμιστεί σύμφωνα με τον πραγματικό χρόνο.

Μετά το πρώτο παρατεταμένο πάτημα 3 δευτερολέπτων, ο αριθμός των ωρών αρχίζει να αναβοσβήνει, υποδεικνύοντας ότι μπορεί να σχεδιαστεί η τρέχουσα ώρα. Μπορείτε να ρυθμίσετε την ώρα πατώντας το πλήκτρο "" ή "", πατήστε ξανά το πλήκτρο "" για 3 δευτερόλεπτα και ο αριθμός στο λεπτό αρχίζει να αναβοσβήνει, υποδεικνύοντας ότι μπορεί να ρυθμιστεί η τρέχουσα ώρα. Το λεπτό, Πατήστε το πλήκτρο "" ή "" για να ρυθμίσετε τα λεπτά. Πατήστε ξανά το πλήκτρο "" για 3 δευτερόλεπτα, για να ορίσετε την εβδομάδα, μετά τη ρύθμιση, περιμένετε 5 δευτερόλεπτα για έξοδο.



4. Εάν θέλετε να ρυθμίσετε τη θερμοκρασία, πατήστε το πλήκτρο "" ή "", η θερμοκρασία ρύθμισης εκκίνησης του θερμαντήρα είναι 20 °C από προεπιλογή, κάθε φορά που πατάτε 1 °C αυξάνετε ή μειώνετε, το εύρος ρύθμισης θερμοκρασίας είναι: 10- 49 °C; Μετά τη ρύθμιση, περιμένετε 5 δευτερόλεπτα για να εμφανιστεί η τρέχουσα θερμοκρασία περιβάλλοντος.







Όταν είναι ενεργοποιημένη η λειτουργία ανθεκτικότητας στον παγετό, όταν η θερμοκρασία περιβάλλοντος ανιχνεύεται ότι είναι μικρότερη από 5 °C, ο θερμαντήρας θα ενεργοποιήσει αυτόματα τη θέρμανση χαμηλής ταχύτητας μέχρι να απενεργοποιηθεί η θερμοκρασία περιβάλλοντος και να θερμανθεί όταν είναι μεγαλύτερη από ή ίση με 9 °C, επιστρέφοντας σε κατάσταση αναμονής.



Λειτουργία κλειδώματος για παιδιά: Πατήστε τα πλήκτρα "" και "" ταυτόχρονα για 3 δευτερόλεπτα. Το "" στην οθόνη δείχνει ότι το κλειδί για παιδιά είναι ενεργοποιημένο και όλες οι λειτουργίες στον πίνακα χειρισμού θα αποτύχουν. Εάν θέλετε να ακυρώσετε το κλειδί για παιδιά, πατήστε "" και "" για 3 δευτερόλεπτα. Το "" στην οθόνη ενδείξεων σβήνει και ο πίνακας χειρισμού επιστρέφει στην κανονική λειτουργία.

Όλες οι παραπάνω 1-4 λειτουργίες εκτελούνται όταν η εβδομαδιαία λειτουργία χρονισμού είναι απενεργοποιημένη.

## 5. Ανοίγμα και ρύθμιση εβδομαδιαίας λειτουργίας

5.1 Πατήστε παρατεταμένα το "" 3 δευτερόλεπτα για να ανοίξετε τη λειτουργία εβδομαδιαίου χρονισμού, "" στην οθόνη ανάβει, στη λειτουργία εβδομαδιαίου χρονισμού.

5.2 Σε εβδομαδιαία λειτουργία, πατήστε το κουμπί "" μία φορά και ο αριθμός "1" της εβδομάδας που εμφανίζεται στην οθόνη θα αρχίσει να αναβοσβήνει. Πατήστε το κουμπί "" ή "" για να ορίσετε την εβδομάδα. Ο αριθμός 1-7 δείχνει Δευτέρα έως Κυριακή. Αφού ρυθμίσετε μια καλή εβδομάδα, πατήστε ξανά το πλήκτρο "", ο αριθμός της περιόδου εμφάνισης αρχίζει να αναβοσβήνει, μπορείτε να πατήσετε το πλήκτρο "" ή "" για να ορίσετε τη χρονική περίοδο, μια ημέρα μπορεί να ορίσει 6 χρονικές περιόδους.

Πατήστε ξανά το πλήκτρο "" για να δείξετε ότι ο αριθμός των ωρών αρχίζει να αναβοσβήνει και το "" ανάβει, υποδεικνύοντας ότι η ώρα για τη ρύθμιση της έναρξης της θέρμανσης μπορεί να

ρυθμιστεί πατώντας το πλήκτρο “+” ή “-”. Πατήστε ξανά το πλήκτρο “⌚” για να δείξετε ότι ο αριθμός των λεπτών αρχίζει να αναβοσβήνει. Πατήστε το πλήκτρο “+” ή “-” για να ρυθμίσετε τα λεπτά. Πατήστε ξανά το κουμπί “■”, ο αριθμός των ωρών αναβοσβήνει ξανά, “Ταυτόχρονα η φωτεινή ένδειξη υποδεικνύει τη ρύθμιση ώρας για σβήσιμο, πατήστε το κουμπί “+” ή “-” για να ρυθμίσετε την ώρα. Πατήστε ξανά το πλήκτρο “⌚” για να δείξετε ότι ο αριθμός των λεπτών αρχίζει να αναβοσβήνει. Πατήστε το πλήκτρο “+” ή “-” για να ρυθμίσετε τα λεπτά. Πατήστε ξανά το κουμπί “⌚”, ο αριθμός ένδειξης θερμοκρασίας αρχίζει να αναβοσβήνει, η θερμοκρασία μπορεί να ρυθμιστεί κατά τη διάρκεια αυτής της χρονικής περιόδου, όταν η θερμοκρασία περιβάλλοντος είναι μεγαλύτερη ή ίση με αυτήν τη ρυθμισμένη θερμοκρασία, ο θερμοαντήρας θα απενεργοποιήσει τη λειτουργία θέρμανσης. αναμονή.

5.3 Μετά τη ρύθμιση της Δευτέρας, επαναλάβετε τη λειτουργία του 5.2 για να ενεργοποιήσετε ή να απενεργοποιήσετε τη θερμάστρα για όλες τις χρονικές περιόδους εντός μιας εβδομάδας. Μπορούν να ρυθμιστούν συνολικά 42 χρονικές περιόδους για 7 ημέρες για να ρυθμίσετε τη θερμάστρα να θερμαίνεται ή να απενεργοποιείται.





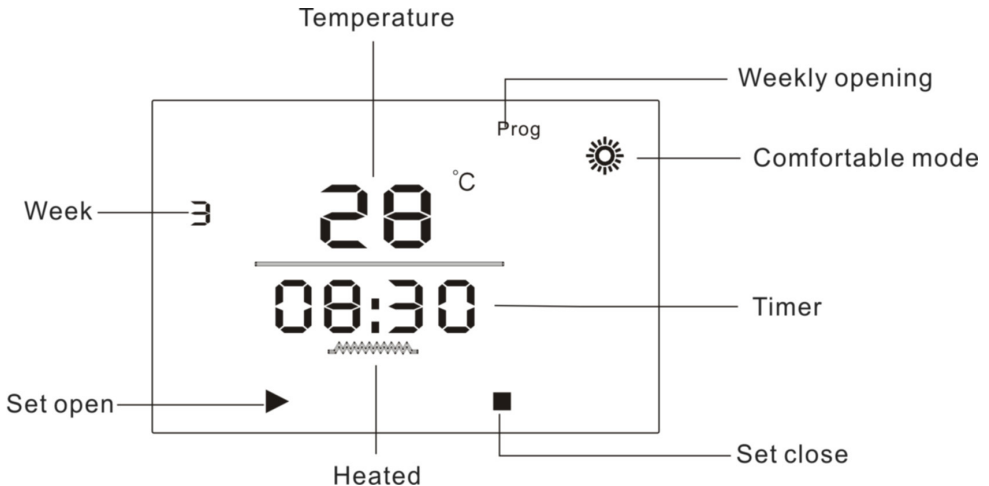

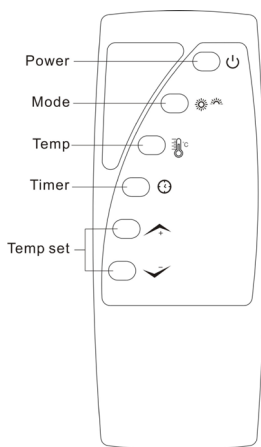

5.4 Εβδομαδιαία λειτουργία χρονισμού, πρέπει πρώτα να ρυθμίσετε την τρέχουσα ώρα, για παράδειγμα, σήμερα είναι Τετάρτη, η ώρα είναι 08:30, μετά πρέπει πρώτα να ρυθμίσετε την Τετάρτη και μετά να ορίσετε την ώρα σύμφωνα με την ολοκλήρωση των 3 λειτουργιών. Αφού ολοκληρωθεί η ρύθμιση, ο θερμοαντήρας θα λειτουργεί σε εβδομαδιαία λειτουργία σύμφωνα με την καθορισμένη χρονική περίοδο.

5.5 Χωρίς διακοπή της παροχής ρεύματος, όλες οι παραπάνω ρυθμίσεις θα αποθηκευτούν χωρίς επαναλαμβανόμενες ρυθμίσεις.



## Operare cu telecomandă



1. Το τηλεχειριστήριο χρησιμοποιείται μόνο σε κανονική λειτουργία
2.  Κλειδί, ενεργοποιήστε ή απενεργοποιήστε τη θερμάστρα
3.  Πλήκτρο, εναλλάξτε το bit αρχείου, όπως και το πλήκτρο .
4.  Πλήκτρο, πλήκτρο λειτουργίας ανοίγματος παραθύρου .
5.  Πληκτρολογήστε, ενεργοποιήστε ή απενεργοποιήστε το τακτικά και ορίστε τη χρονική διάρκεια, όπως το πλήκτρο .
6.  Και  πληκτρολογήστε, προσαρμόστε τη θερμοκρασία ρύθμισης, αυξήστε ή μειώστε κατά 1° C ανά πάτημα.

## Προφυλάξεις

1. Διαβάστε το εγχειρίδιο του προϊόντος πριν χρησιμοποιήσετε τη θερμάστρα και ακολουθήστε τις οδηγίες σε αυτό το εγχειρίδιο.
2. Όταν χρησιμοποιείτε τη θερμάστρα, θα πρέπει να τοποθετείται σταθερά, μην αναποδογυρίζετε ή γέρονετε τη συσκευή όταν τη χρησιμοποιείτε.
3. Μη χρησιμοποιείτε το μηχάνημα κοντά σε εύφλεκτα και εκρηκτικά αντικείμενα ή σε παρόμοιο περιβάλλον. Οι θερμάστρες θα πρέπει να φυλάσσονται μακριά από αντικείμενα που παραμορφώνονται λόγω θερμότητας/ αποχρωματισμένα/ αλλοιώνονται. Μην το χρησιμοποιείτε σε χώρους με έντονη σκόνη.
4. Απαγορεύεται η χρήση της θερμάστρας σε μέρος όπου ένα κρεμαστό αντικείμενο πέφτει εύκολα και απαγορεύεται η χρήση της θερμάστρας σε μέρος υπό κρούση ή με ασταθή τοποθέτηση.
5. Απαγορεύεται η κάλυψη της θερμάστρας κατά τη χρήση: Απαγορεύεται αυστηρά η χρήση αντικειμένων για να φράξετε την είσοδο ή την έξοδο αέρα της θερμάστρας, μην βάζετε αντικείμενα μέσα στο μηχάνημα μέσα από την οπή του σώματος. Απαγορεύεται αυστηρά η εισαγωγή καλωδίων ή άλλων ξένων αντικειμένων σε οπές στο μηχάνημα για την αποφυγή ατυχήματος ηλεκτροπληξίας.
6. Μη χρησιμοποιείτε τη θερμάστρα γύρω από την πσιόνα.
7. Κατά τη χρήση του καλοριφέρ, το καλώδιο τροφοδοσίας πρέπει να τοποθετείται στο πίσω μέρος του σώματος, η τοποθέτηση του μπροστά από το σώμα θα προκαλέσει υπερθέρμανση ή ζημιά ή ακόμη και ατύχημα ασφαλείας.
8. Απαγορεύεται η απευθείας σύνδεση ή αποσύνδεση του καλωδίου ρεύματος για την ενεργοποίηση και απενεργοποίηση της συσκευής.
9. Απαγορεύεται η χρήση αυτής της θερμάστρας ως εξοπλισμός διατήρησης της θερμότητας για ζώα και φυτά.

10. Μην συνδέετε άλλες ηλεκτρικές συσκευές υψηλής ισχύος στην ίδια πρίζα. Ο θερμαντήρας δεν πρέπει να βρίσκεται ακριβώς κάτω από μια πρίζα.
11. Τα παιδιά, οι ηλικιωμένοι ή οι ασθενείς που δεν έχουν την ικανότητα να φροντίζουν τον εαυτό τους θα πρέπει να φροντίζονται όταν είναι χωρίς επίβλεψη και οι θερμάστρες πρέπει να κλείνουν όταν δεν επιτηρούνται.
12. Μην τραβάτε απευθείας το καλώδιο ρεύματος για να μετακινήσετε τη συσκευή.
13. Εάν ο θερμαντήρας αποτύχει, κλείστε τον αμέσως και αποσυνδέστε το καλώδιο τροφοδοσίας, στείλτε το στο πλησιέστερο κέντρο σέρβις για επαγγελματική επισκευή.
14. Εάν το καλώδιο τροφοδοσίας είναι κατεστραμμένο, χρησιμοποιήστε μόνο τον ίδιο τύπο καλωδίου τροφοδοσίας με το πρωτότυπο για αντικατάσταση. Το καλώδιο τροφοδοσίας πρέπει να αντικατασταθεί από τον κατασκευαστή ή τον εξουσιοδοτημένο αντιπρόσωπο σέρβις του.

### Καθαρισμός και συντήρηση

1. Πριν από τον καθαρισμό και τη συντήρηση, αποσυνδέστε πρώτα το καλώδιο τροφοδοσίας, αποσυνδέστε το ρεύμα και αφήστε τη μονάδα να κρυώσει για 10 λεπτά πριν την καθαρίσετε.
2. Μην ξεπλένετε το σώμα της συσκευής με νερό, σκουπίστε το ελαφρά με ένα μαλακό πανί που περιέχει μικρή ποσότητα ουδέτερου απορρυπαντικού και μετά σκουπίστε το. Μην χρησιμοποιείτε διαλύτες όπως η βενζίνη.
3. Μετά τον καθαρισμό και τη συντήρηση, περιμένετε έως ότου η συσκευή στεγνώσει τελείως πριν τη χρησιμοποιήσετε ή τη συνδέσετε στο ρεύμα.
4. Αποσυνδέστε το φιλτράκι από την πρίζα όταν δεν το χρησιμοποιείτε, για να αποφύγετε τη σκόνη να καλύψει τη συσκευή με πλαστική σακούλα. Είναι καλύτερο να χρησιμοποιείτε τις αρχικές σακούλες συσκευασίας για να αποθηκεύσετε τη μονάδα σε ξηρό μέρος.

**Την προστασία του περιβάλλοντος.** Για την προστασία του περιβάλλοντος, το ηλεκτρικό εργαλείο, τα εξαρτήματα και η συσκευασία πρέπει να υποβληθούν σε κατάλληλη επεξεργασία για την επαναχρησιμοποίηση των πρώτων υλών που περιέχονται σε αυτά. Μην πετάτε τα ηλεκτρικά εργαλεία μαζί με τα οικιακά απορρίμματα! Σύμφωνα με την Οδηγία 2012/19/EK της ΕΕ για τον ηλεκτρικό και ηλεκτρονικό εξοπλισμό στο τέλος του κύκλου ζωής τους και την έγκριση και ως εθνική νομοθεσία, τα ηλεκτρικά εργαλεία που δεν μπορούν πλέον να χρησιμοποιηθούν πρέπει να συλλέγονται χωριστά και να υποβάλλονται σε κατάλληλη επεξεργασία για την ανάκτηση του περιεχομένου είναι σε αυτές δευτερεύουσες πρώτες ύλες.



**ALB****Udhëzime origjinale për përdorim**

Të nderuar përdorues,

Urime për blerjen e një makinerie nga marka me rritje më të shpejtë të makinave elektrike, gazi dhe pneumatike - RAIDER. Kur instalohen dhe operohen siç duhet, RAIDER janë makineri të sigurta dhe të besueshme dhe puna me to do t'ju japë kënaqësi të vërtetë. Për lehtësinë tuaj, është ndërtuar një rrjet i shkëlqyer shërbimi me 45 pika shërbimi në të gjithë vendin.

Përpara se të përdorni këtë makinë, ju lutemi lexoni me kujdes këtë "Udhëzime për përdorim".

Në interes të sigurisë tuaj dhe për të siguruar përdorimin e duhur të tij, lexoni me kujdes këto udhëzime, duke përfshirë rekomandimet dhe paralajmërimet në to. Për të shmangur gabimet dhe aksidentet e panevojshme, është e rëndësishme që këto udhëzime të mbeten të disponueshme për referencë në të ardhmen nga të gjithë ata që do të përdorin makinën. Nëse ia shisni një pronari të ri, duhet t'i dorëzoni "Udhëzimet për përdorim", në mënyrë që përdoruesi i ri të njihet me masat përkatëse të sigurisë dhe udhëzimet e funksionimit.

"Euromaster Import Export" Ltd. është përfaqësues i autorizuar i prodhuesit dhe pronarit të markës tregtare RAIDER. Adresa e menaxhmentit të kompanisë është Sofia 1231, Blvd. Lomsko Shose 246, telefon: 02934 33 33, 934 10 10, www.raider.bg; www.euromasterbg.com; e-mail: info@euromasterbg.com.

Që nga viti 2006, kompania ka prezantuar sistemin e menaxhimit të cilësisë ISO 9001:2008 me qëllimin e certifikimit: Tregtim, import, eksport dhe servisim të mjeteve profesionale dhe hobi elektrike, pneumatike dhe mekanike dhe pajisjeve të përgjithshme. Certifikata lëshohet nga Moody International Certification Ltd, Angli.

**Të dhënat teknike**

Parametri	Njësia	Vlera
Model	-	RD-PH02
Tensioni:	V	230
Frekuenca	Hz	50
Fuqia	W	1000-2000

**Diagrami i strukturës**

Përgjigje: Tabela e ekranit

B: Paneli i përparmë

C: Këmba

D: Pjesë të montuara në mur

E: Paneli i pasmë

**Prezantimi i produktit**

Ky produkt ka funksione të shkëmbimit të nxehtësisë rrezatuese dhe konvektor, mund të rrisë shpejt temperaturën e brendshme dhe është super i qetë, pa flakë të hapur, i sigurt, efikas dhe kursim energjie.

**Karakteristikat funksionale**

**1. Ngrohësi nxehet shpejt, gati për përdorim**

**2. Mbrojtja nga mbinxehja**

**3. Temperatura e rregullueshme 10-49° C**

**4. Tre mënyra për të zgjedhur**

**5. Programimi inteligjent i përdoruesit shtatëditor**



## Ju lutemi lexoni me kujdes këtë manual udhëzimi përpara se të përdorni produktin

### Rregullat e sigurisë

#### Funksionimi dhe mirëmbajtja

Personat joprofesionistë ose të paautorizuar të mirëmbajtjes nuk lejohen të riparojnë ose modifikojnë makinën.

Kur kordoni i rrymës është i prishur/ngatërruar ose spina është dëmtuar, ndaloni menjëherë përdorimin e tij, kordoni i rrymës duhet të zëvendësohet nga prodhuesi, agjenti i tij i shërbimit ose persona të ngjashëm të kualifikuar për të shmangur një rrezik.

Lloji i lidhjes së kabllos së energjisë është i tipit Y, përdoruesi nuk mund ta çmontojë ose zëvendësojë kablлон e energjisë.

Kur makina është në përdorim normal ose joaktiv, mbajeni më shumë se 1,5 m larg ujit dhe zjarrit, pastrojeni me një leckë të lagur. Për të parandaluar spërkatjen e ujit, produkti nuk duhet të lahet drejtpërdrejt me tuba uji.

Përdorni vetëm një prizë elektrike të tokëzuar, ngrohësi nuk mund të vendoset drejtpërdrejt nën prizën elektrike.

Fëmijëve u ndalohet të fusin tela metalike ose objekte të tjera të huaja në hapjet e makinës për të shmangur goditjen elektrike dhe dëmtimin e makinës.

Mos e përdorni makinën pranë objekteve të ndezshme dhe shpërthyes ose në një mjedis të ngjashëm. Ngrohësit duhet të mbahen larg sendeve të deformueshme/të çngjyrosura/prishëse nga nxehtësia. Mos e përdorni në zona me shumë pluhur.

Për të shmangur mbinxehjen, është rreptësisht e ndaluar mbulimi i ngrohësit. Mos përdorni objekte për të bllokuar vrimat e ventilimit në ngrohës dhe mos futni asgjë në vrimën e ventilimit.

Ndalohet zgjatja e kordonit të rrymës ose përdorimi i tij në një prizë celulare.

Lidheni kordonin e rrymës, ju lutemi kontrolloni nëse voltazhi i vlerësuar i këtij produkti përputhet me tensionin në shtëpinë tuaj, nëse jo, mos e përdorni njësinë.

Pastroni makinën me një leckë të lagur të lagur me ujë ose një detergjent të butë, mos përdorni tretës të fortë dhe mos e shpëlani me ujë.

Mos e zhytni makinën në ujë.

Përdorni një mjedis

Ky produkt është i përshtatshëm për përdorim të brendshëm, nuk duhet të përdoret jashtë.

Ndalohet përdorimi i kësaj makine në një mjedis me gazra të ndezshëm dhe shpërthyes.

Pajisja duhet të vendoset larg burimeve të nxehtësisë siç janë sobat dhe të shmanget rrezet e diellit direkte.

### Montimi i këmbës

1. Kthejeni trupin e makinës me kokë poshtë, hiqni tre vidhat ST4 \* 12 dhe këmbët e dhëna me njësinë.

2. Drejtoni vrimat e vidhave në këmbë me vrimat e montimit në fund të kasës së pasme dhe më pas futni vidhat përmes vrimave të rumbullakëta në këmbë, shtrëngoni vidhat.

3. Pasi të përfundojë instalimi, rrotullojeni trupin dhe kthejeni në të djathtë, mund ta përdorni tani.

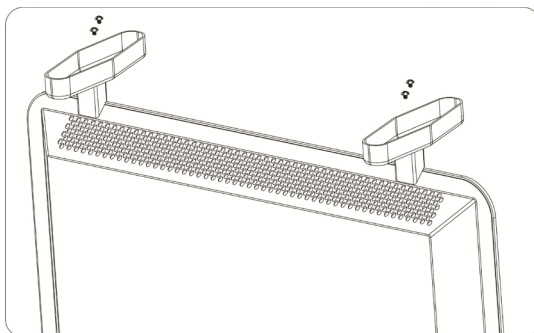

### Metoda e montimit në mur

Ju lutemi vini re se ky produkt duhet të instalohet të paktën 15 cm nga dyshemeja dhe 50 cm nga tavana. Kryeni operacionin e mëposhtëm për montimin në mur.

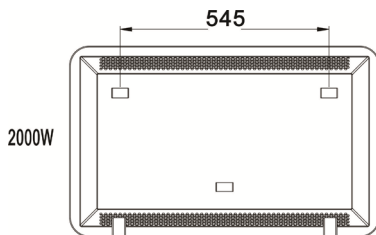

1. Shponi dy vrima (modeli 2000 W me distancë 545 mm)
2. Futni spirancën e dhënë (diametri 8 mm dhe thellësia 40 mm) në vrima, më pas përdorni një kaçavidë për të shtrënguar vidhat e ancorimit, vidhat duhet të dalin 6 mm nga koka e spirancës, në fund varni produktin në vrimat e grepit të pjesës së pasme.

Shënim: Para shpimit, sigurohuni që të mos ketë tela ose tuba të tjerë nën mur për të parandaluar dëmtimin e tubit.

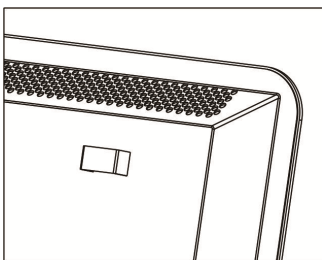

## Udhëzimet e përdorimit

### 1. Paneli i kontrollit

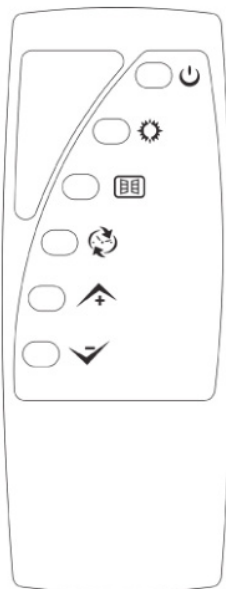
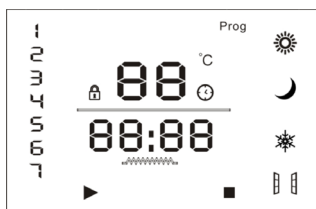

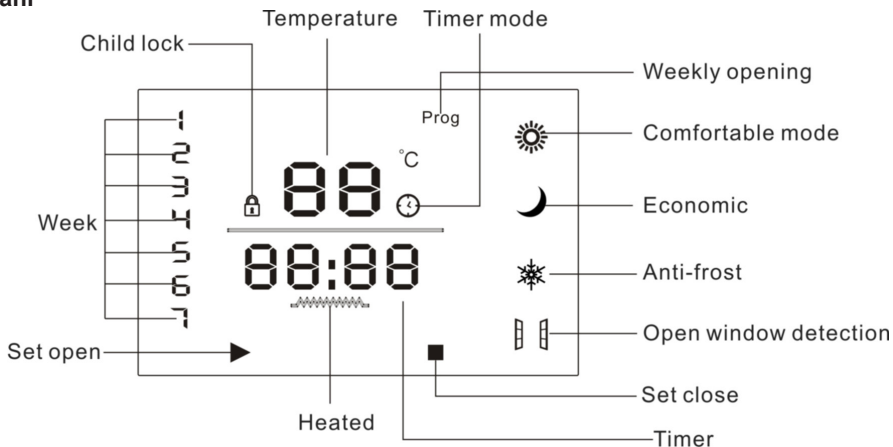

## 2. Ekрани



## 3. Përdorni udhëzimet



Përdorimi i parë

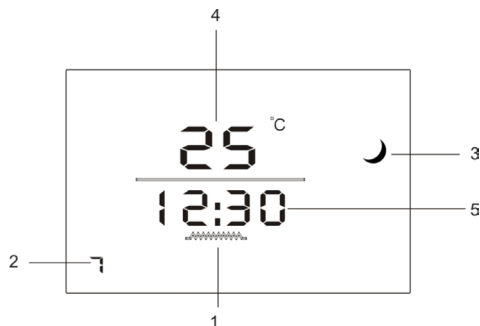

1. Ngrohësi futet në prizë dhe më pas shtypet butoni i energjisë. Pas ndezjes, dëgjohet një tingull "rënie", që tregon se energjia është e lidhur dhe nuk ka asnjë shfaqje në ekran. Shtypni "  " për të ndezur ngrohësin dhe më pas shtypni "  " për të shfaqur këtë:









**1. Ngrohja 2. Dita e javës 3. Modaliteti 4. Temperatura e dhomës 5. Koha**



**Koha e paracaktuar e sistemit është 12:30 e së dielës dhe temperatura është vendosur në 25 °C.**







2. Nëse dëshironi të ndërroni modalitetin, shtypni përsëri "  ", mund të zgjidhni mënyra të ndryshme: modaliteti i rehatisë, modaliteti eko dhe modaliteti kundër ngrirjes; Sa herë që shtypni tastin "  ", ndërroni një herë dhe qëndroni në të njëjtin rresht; Shtypni "  " 3 sekonda për të aktivizuar modalitetin "Window". Në këtë mënyrë, kur temperatura e ambientit bie me 5 gradë brenda 10 minutave, konsiderohet se përdoruesi ka hapur dritaren dhe ngrohësi ndalon ngrohjen dhe kalon në modalitetin e gatishmërisë.

3. Shtypni butonin "  " për të aktivizuar funksionin e kohëmatësit/ numërimit mbrapsht. "00:00" shfaqet për herë të parë. Shtypni "  " edhe një herë, ekranin do të tregojë "01:00" për të treguar kohën prej 1 ore. Vazhdoni të shtypni ekranin derisa të vendosni orën e dëshiruar, për shembull "02:00". Për ta fikur, shtypni derisa të shfaqet "24:00";

Shtypni butonin "  " për 3 sekonda për të vendosur kohën aktuale. Kur ora është aktive, si parazgjedhje është 12:30. Mund të rregullohet sipas kohës aktuale. Pas shtypjes së parë të gjatë për 3 sekonda, numri i orëve fillon të pulsojë, duke treguar se koha aktuale mund të caktohet. Mund ta caktoni orën duke shtypur



butonin “” ose “”, shtypni përsëri butonin “” për 3 sekonda dhe numri i minutave fillon të pulsojë, duke treguar se koha aktuale mund të vendoset. Për Minutes, shtypni butonin “” ose “” për të vendosur minutën; Shtypni përsëri butonin “” për 3 sekonda për të vendosur ditën e javës. Pas vendosjes, prisni 5 sekonda për të dalë.







4. Nëse dëshironi të vendosni temperaturën, shtypni butonin e cilësimit “” ose “”. Si parazgjedhje, temperatura e ngrohësit është 20° C. Çdo shtypje rrit ose ul temperaturën me 1° C. Gama e cilësimit të temperaturës është: 10-49° C. Pas vendosjes, prisni 5 sekonda që të shfaqet temperatura aktuale e dhomës. Modaliteti i mbrojtjes nga ngrica aktivizohet kur temperatura e ambientit është më e ulët se 5°C. Ngrohësi do të ndezë automatikisht ngrohjen me temperaturë të ulët derisa temperatura e ambientit të jetë më e lartë ose e barabartë me 9° C, më pas do të kthehet në modalitetin e gatishmërisë.















Funksioni i kyçjes për fëmijët: Shtypni butonat “” dhe “” në të njëjtën kohë për 3 sekonda. “” në ekran tregon që kyçja për fëmijë është aktivizuar dhe të gjitha veprimet në panelin e kontrollit do të dështojnë. Nëse dëshironi të anuloni bllokimin për fëmijë, shtypni “” dhe “” për 3 sekonda. “” në ekranin e ekranit fiket dhe paneli i funksionimit kthehet në funksionimin normal.

### **Të gjitha 1-4 operacionet e mësipërme kryhen kur modaliteti i kohës javore është i fikur.**

#### 5. Cilësimi i modalitetit javor

5.1 Mbajeni “” 3 sekonda për të hapur modalitetin e kohës javore, “” në dritat e ekranit, në modalitetin javor të kohës;

5.2 Shtypni butonin “” një herë dhe numri “1” i ditës së javës i shfaqur në ekran do të fillojë të pulsojë. Shtypni butonin “” ose “” për të vendosur ditën. Numri 1-7 tregon ditët nga e hëna deri të dielën. Pasi të keni vendosur ditën e saktë të javës, shtypni përsëri butonin “”, numri i ditës fillon të pulsojë. Mund të shtypni butonin “” ose “” për të vendosur periudhën kohore. Mund të vendosë 6 periudha kohore.

Shtypni përsëri butonin “” për të vendosur orët. Ata fillojnë të pulsojnë dhe “” ndizet, duke treguar se koha për të vendosur fillimin e ngrohjes mund të caktohet duke shtypur butonin “” ose “”; Shtypni përsëri butonin “” për të vendosur numrin e minutave. Ata fillojnë të ndezin. Shtypni butonin “” ose “” për të vendosur minutat. Shtypni përsëri butonin “”, numri i orëve pulson përsëri. Në të njëjtën kohë, drita “” tregon sërish caktimin e kohës së fikjes së ngrohjes. Shtypni butonin “” ose “” për të vendosur kohën; Shtypni përsëri butonin “” për të treguar numrin e minutave që fillojnë të pulsojnë. Shtypni butonin “” ose “” për të vendosur minutat; Shtypni përsëri butonin “”, numri i shfaqjes së temperaturës fillon të pulsojë, temperatura mund të vendoset gjatë kësaj periudhe kohore, kur temperatura e ambientit është më e lartë ose e barabartë me këtë temperaturë të caktuar, ngrohësi do të fikur funksionin e ngrohjes, në gati.

5.3 Pas vendosjes të hënën, përsëritni funksionin 5.2 për të ndezur ose fikur ngrohësin për të gjitha periudhat kohore brenda një jave. Një total prej 42 periudhash kohore mund të vendosen për 7 ditë për të vendosur ngrohësin të nxehet ose fiket.

5.4 Funksioni javor i kohës. Fillimisht duhet të caktoni orën aktuale, për shembull sot është e mërkurë (3), ora është 08:30, më pas duhet të caktoni fillimisht të mërkurën dhe më pas të vendosni kohën sipas përfundimit të 3 operacioneve. Pas përfundimit të cilësimit, ngrohësi do të punojë në modalitetin javor sipas periudhës kohore të caktuar.



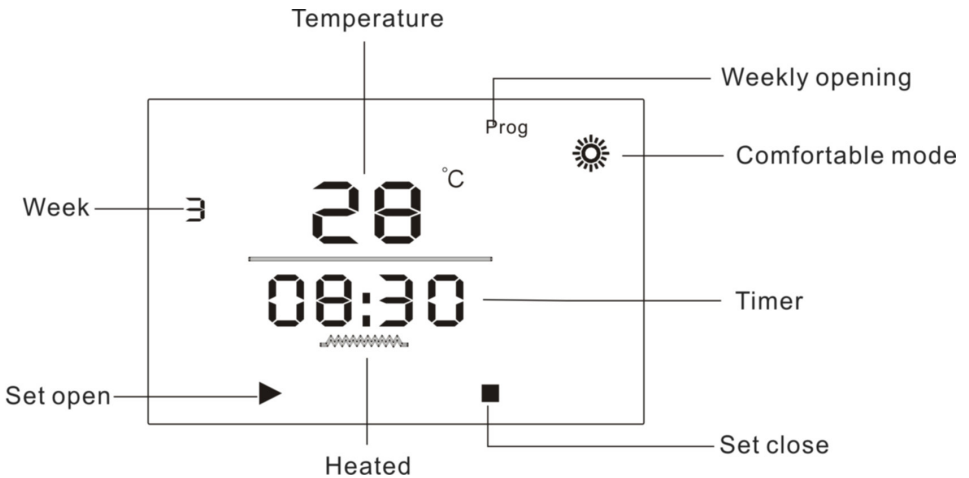



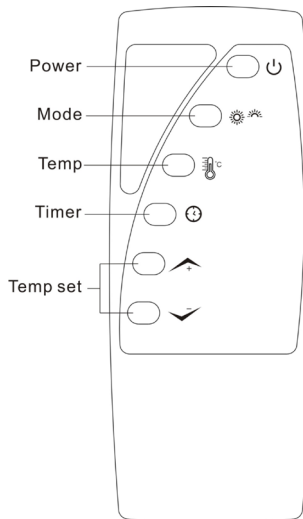

5.5 Pa ndërprerje të energjisë, të gjitha cilësimet e mësipërme do të ruhen pa u rivendosur.



**Funksionimi i telekomandës**



**1. Telekomanda përdoret vetëm në modalitetin normal**

2.  butoni, duke ndezur ose fikur ngrohësin
3.  butoni, ndryshon bitin e skedarit, njësoj si tasti "".
4.  butoni, tasti i funksionit për të hapur dritaren.
5.  butonin, ndizni ose fikeni rregullisht dhe vendosni kohëzgjatjen e kohës, njësoj si butoni "".
6.  + dhe  butonat, rregulloni temperaturën e caktuar, rrisni ose ulni me 1 °C për shtypje.

**Masa paraprake**

1. Lexoni manualin e produktit përpara se të përdorni ngrohësin dhe ndiqni udhëzimet në këtë manual.

2. Kur përdorni ngrohësin, ai duhet të vendoset në mënyrë të qëndrueshme, ju lutemi mos e përmbysni ose anoni njësinë kur është në përdorim.

3. Mos e përdorni makinën pranë objekteve të ndezshme dhe shpërthyes ose në një mjedis të ngjashëm. Ngrohësit duhet të mbahen larg sendeve të deformueshme/të çngjyrosura/prishëse nga nxehtësia. Mos e përdorni në zona me shumë pluhur.

4. Ndalohet përdorimi i ngrohësit në një vend ku një objekt i varur bie lehtë dhe është i ndaluar përdorimi i ngrohësit në një vend që i nënshtrohet goditjes ose vendndodhjes së paqëndrueshme.

5. Ndalohet mbulimi i ngrohësit kur është në përdorim: Ndalohet rreptësisht përdorimi i objekteve për të bllokuar hyrjen ose daljen e ajrit të ngrohës, mos vendosni asnjë send brenda makinës përmes hapjes së trupit. Ndalohet rreptësisht futja e telave ose objekteve të tjera të huaja në hapjet e makinës për të shmangur një aksident me goditje elektrike.

6. Mos e përdorni ngrohësin rreth pishinës.

7. Kur përdorni ngrohësin, kordoni i rrymës duhet të vendoset në pjesën e pasme të trupit, vendosja e tij përpara trupit do të shkaktojë mbinxehje ose dëmtim të tij, madje edhe një aksident sigurie.

8. Ndalohet futja ose nxjerrja e drejtpërdrejtë e kordonit të rrymës për të ndezur dhe fikur pajisjen.

9. Ndalohet përdorimi i këtij ngrohës si pajisje për ruajtjen e nxehtësisë për kafshët dhe bimët.

10. Mos lidhni pajisje të tjera të fuqishme elektrike në të njëjtën prizë. Ngrohësi nuk duhet të jetë drejtpërdrejt në kontakt.

11. Fëmijët, të moshuarit ose pacientët që nuk janë në gjendje të kujdesen për veten duhet të kujdesen kur nuk mbikëqyren, dhe ngrohësit duhet të fikeni kur nuk mbikëqyren.

12. Mos e tërhiqni direkt kordonin e rrymës për të lëvizur pajisjen.

13. Nëse ngrohësi prishet, fikeni menjëherë dhe hiqni kordonin e rrymës, dërgojeni në qendrën më të afërt të shërbimit për riparim profesional.

14. Nëse kordoni i rrymës është i dëmtuar, përdorni për zëvendësim vetëm të njëjtin lloj kordoni si ai origjinal. Kordoni i rrymës duhet të zëvendësohet nga prodhuesi ose agjenti i tij i autorizuar i shërbimit.

**Pastrimi dhe mirëmbajtja**

1. Përpara pastrimit dhe mirëmbajtjes, së pari shkëputni kordonin e rrymës, fikeni, lëreni pajisjen të ftohet për 10 minuta përpara se ta pastroni.

2. Mos e shpëlani trupin e njësisë me ujë, fshijeni butësisht me një leckë të butë që përmban një sasi të vogël detergjenti neutral dhe më pas thajeni. Mos përdorni tretës si benzina.

3. Pas pastrimit dhe mirëmbajtjes, prisni derisa njësia të thahet plotësisht përpara se ta përdorni ose ta lidhni me furnizimin me energji elektrike.

4. Ju lutemi hiqeni spinën kur nuk e përdorni, për të shmangur pluhurin, mbulojeni njësinë me një qese plastike. Është mirë të përdorni çantat origjinale të paketimit për ta ruajtur njësinë në një vend të thatë.

**Mbrojtjen e mjedisit.** Për të mbrojtur mjedisin, vegla elektrik, aksesorët dhe paketimi duhet t'i nënshtrohen përpunimit të duhur për ripërdorimin e lëndëve të para që përmbajnë. Mos i hidhni mjetet elektrike me mbeturinat shtëpiake! Sipas Direktivës së BE-së 2012/19/EC mbi pajisjet elektrike dhe elektronike në fund të jetës dhe miratimit dhe si ligj kombëtar, veglat elektrike që nuk mund të përdoren më duhet të mblidhen veçmas dhe t'i nënshtrohen përpunimit të duhur për të rikuperuar përmbajtjen. janë në to lëndë të para dytësore.





## DECLARATION OF CONFORMITY Panel Heater RD-PH02

Euromaster Import Export Ltd. Address: Sofia 1231, Bulgaria, 246 Lomsko shausse Blvd.

- (BG) Декларираме на собствена отговорност, че този продукт е в съответствие със следните стандарти и разпоредби:
- (GB) We declare under our sole responsibility that this product is in conformity and accordance with the following standards and regulations:
- (D) Der Hersteller erklärt eigenverantwortlich, dass dieses Produkt den folgenden Standards und Vorschriften entspricht:
- (NL) Wij verklaren onder onze volledige verantwoordelijkheid dat dit product voldoet aan, en in overeenstemming is met, de volgende standaarden en reguleringen:
- (F) Nous déclarons sous notre seule responsabilité que ce produit est conforme aux standards et directives suivants:
- (E) Declaramos bajo nuestra exclusiva responsabilidad que este producto cumple con las siguientes normas y estándares de funcionamiento:
- (P) Declaramos por nossa total responsabilidade que este produto está em conformidade e cumpre as normas e regulamentações que se seguem:
- (I) Dichiariamo, sotto la nostra responsabilità, che questo prodotto è conforme alle normative e ai regolamenti seguenti:
- (S) Vi garanterar på eget ansvar att denna produkt uppfyller och följer följande standarder och bestämmelser:
- (FIN) Vakuutamme yksinomaan omalla vastuullamme, että tämä tuote täyttää seuraavat standardit ja säädökset:
- (N) Vi erklærer under vårt eget ansvar at dette produktet er i samsvar med følgende standarder og regler:
- (DK) Vi erklærer under eget ansvar, at dette produkt er i overensstemmelse med følgende standarder og bestemmelser:
- (H) Felelősségünk teljes tudatában kijelentjük, hogy ez a termék teljes mértékben megfelel az alábbi szabványoknak és előírásoknak:
- (CZ) Na naši vlastní zodpovednost prohlašujeme, že je tento výrobek v souladu s následujícími standardy a normami:
- (SK) Vyhlasujeme na našu výhradnú zodpovednosť, že tento výrobok je v zhode a súlade s nasledujúcimi normami a predpismi:
- (SLO) S polno odgovornostjo izjavljamo, da je ta izdelek v skladu in da odgovarja naslednjim standardom ter predpisom:
- (PL) Deklarujemy na własną odpowiedzialność, że ten produkt spełnia wymogi zawarte w następujących normach i przepisach:
- (LT) Prisiimdami visa atsakomybe deklaruojame, kad šis gaminyas atitinka žemiau paminetus standartus arba nuostatus:
- (LV) Apgalvojam ar visu atbildību, ka šis produkts ir saskaņā ar atbilst sekojošiem standartiem un nolikumiem:
- (EST) Deklareerime meie ainuvastutusel, et see toode on vastavuses ja kooskõlas järgmistega standardite ja määrustega:
- (RO) Declaram prin aceasta cu răspunderea deplină că produsul acesta este în conformitate cu următoarele standarde sau directive:
- (HR) Izjavljujemo pod vlastitom odgovornošću da je strojem ukladan sa slijedesim standardima ili standardiziranim dokumentima i u skladu sa odredbama:
- (RUS) Под свою ответственность заявляем, что данное изделие соответствует следующим стандартам и нормам:
- (UA) На свою власну відповідальність заявляємо, що дане обладнання відповідає наступним стандартам і нормативам:
- (GR) Δηλώνουμε υπεύθυνα ότι το προϊόν αυτό συμφωνεί και τηρεί τους παρακάτω κανονισμούς και πρότυπα:
- (MK) Ние под наша лична одговорност дека овој производ е во согласност со следните стандарди и регулативи:

EN 55014-1:2017

EN 55014-2:2015

EN IEC 61000-3-2:2019

EN 62233:2008

EN 60335-2-30:2009+A11:2012

EN 61000-3-3:2013+A1+2019

EN 60335-1:2012+AC:2014+A11:2014+A13:2017+A1:2019+A2:2019+A14:2019

2014/30/EU

2014/35/EU

Place&Date of Issue:

Sofia, Bulgaria

March 29, 2023



Brand Manager:

Krasimir Petkov





## EU DECLARATION OF CONFORMITY

Euromaster Import Export Ltd.

Address: Sofia 1231, Bulgaria, 246 Lomsko shause Blvd.  
Product: Panel Heater  
Trademark: RAIDER

Model: RD-PH02

is designed and manufactured in conformity with following Directives:  
2014/30/EU of the European parliament and of the council of 26 February 2014 on the harmonisation of the laws of the Member States relating to electromagnetic compatibility;  
2014/35/EU of the European Parliament and of the Council of 26 February 2014 on the harmonization of the laws of the Member States relating to the making available on the market of electrical equipment designed for use within certain voltage limits;

and fulfils requirements of the following standards:

EN 55014-1:2017

EN 55014-2:2015

EN IEC 61000-3-2:2019

EN 62233:2008

EN 60335-2-30:2009+A11:2012

EN 61000-3-3:2013+A1+2019

EN 60335-1:2012+AC:2014+A11:2014+A13:2017+A1:2019+A2:2019+A14:2019



Place&Date of Issue:  
Sofia, Bulgaria

March 29, 2023

Brand Manager:

Krasimir Petkov



## ЕС ДЕКЛАРАЦИЯ ЗА СЪОТВЕТСТВИЕ

Евромастер Импорт Експорт ООД  
Адрес: София 1231, България, "Ломско шосе" 246.  
Продукт: Конвектор със стойка  
Запазена марка: RAIDER

Модел: RD-PH02

е проектиран и произведен в съответствие със следните директиви:

2014/30/ЕС на Европейския парламент и на съвета от 26 февруари 2014 година за хармонизиране на законодателствата на държавите членки относно електромагнитната съвместимост

2014/35/ЕС на Европейския Парламент и на Съвета от 26 февруари 2014 година за хармонизиране на законодателствата на държавите членки за предоставяне на пазара на електрически съоръжения, предназначени за използване в определени граници на напрежението

и отговаря на изискванията на следните стандарти:

EN 55014-1:2017

EN 55014-2:2015

EN IEC 61000-3-2:2019

EN 62233:2008

EN 60335-2-30:2009+A11:2012

EN 61000-3-3:2013+A1+2019

EN60335-1:2012+AC:2014+A11:2014+A13:2017+A1:2019+A2:2019+A14: 2019

„ЕВРОМАСТЕР  
ИМПОРТ - ЕКСПОРТ“  
ООД

Място и дата на издаване:  
София, България.

Бранд мениджър:

29 март 2023 г.

Красимир Петков



## DECLARAȚIE DE CONFORMITATE

Euromaster Import Export Ltd.

Adresa: Sofia 1231, Bulgaria, 246 Lomsko shausse Blvd.

Produs: Panou radiant

Trademark: RAIDER

Model: RD-PH02

este proiectat și fabricat în conformitate cu următoarele directive Directivelor:

Directiva 2014/30/UE a parlamentului european și a consiliului din 26 februarie 2014 privind armonizarea legislațiilor statelor membre cu privire la compatibilitatea electromagnetică

Directiva 2014/35/UE a parlamentului european și a consiliului din 26 februarie 2014 privind armonizarea legislației statelor membre referitoare la punerea la dispoziție pe piață a echipamentelor electrice destinate utilizării în cadrul unor anumite limite de tensiune

este în conformitate cu următoarele standarde:

EN 55014-1:2017

EN 62233:2008

EN 55014-2:2015

EN 60335-2-30:2009+A11:2012

EN IEC 61000-3-2:2019

EN 61000-3-3:2013+A1+2019

EN 60335-1:2012+AC:2014+A11:2014+A13:2017+A1:2019+A2:2019+A14:2019



Locul și Data apariției:  
Sofia, Bulgaria

Brand Manager:

March 29, 2023

Krasimir Petkov



## ГАРАНЦИОННА КАРТА

МОДЕЛ .....

СЕРИЕН № .....

СРОК .....

*(за подробности вижте гаранционните условия)*

№, дата на фактура / касов бон.....

### ДАНИИ ЗА КУПУВАЧА

ИМЕ/ФИРМА .....

*(попъзва се от служителя)*

АДРЕС.....

*(попъзва се от служителя)*

ПОДПИС НА КУПУВАЧА.....

*(запознат съм с гаранционните условия и правилата за експлоатация, изделието е в техническа изправност и окомплектовка)*

### ДАНИИ ЗА ПРОДАВАЧА

ИМЕ/ФИРМА .....

*(попъзва се от служителя)*

АДРЕС.....

*(попъзва се от служителя)*

ДАТА/ПЕЧАТ .....

### СЕРВИЗЕН ПРОТОКОЛ

Приеман протокол	Дата на приемане	Описание на дефекта	Дата на предаване	Подпис

Централен сервиз: София, бул: "Ломско шосе" 246, тел.: 0700 44 155 (безплатен за цялата страна)

e-mail: info@euromasterbg.com

Машините и аксесоарите „RAIDER“ са конструирани и произведени съгласно действащите в Република България нормативни документи и стандарти за съответствие с всички изисквания за безопасност.

## СЪДЪРЖАНИЕ И ОБХВАТ НА ТЪРГОВСКАТА ГАРАНЦИЯ:

Търговската гаранция, която „Евромастер Импорт-Експорт“ ООД дава за територията на Република България е както следва:

- 36 месеца за всички електроинструменти и бензинови машини от сериите: Raider Industrial, Raider Pro;

- 36 месеца за физически лица за електроинструменти от сериите: Raider Power Tools, Raider Garden Tools;

- 12 месеца за юридически лица за електроинструменти от сериите: Raider Power Tools, Raider Garden Tools;

- 24 месеца за физически лица за инструменти от серията Raider Pneumatic;

- 12 месеца за юридически лица за инструменти от серията Raider Pneumatic;

- 24 месеца за физически лица за всички бензинови машини от сериите: Raider Power Tools и Raider Garden tools

- 12 месеца за юридически лица за всички бензинови машини от сериите: Raider Power Tools и Raider Garden tools

- 24 месеца за физически лица за всички крикове, ръчни машини, газови и дизелови калорифери от серията Raider Power Tools;

- 12 месеца за юридически лица за всички крикове, ръчни машини, газови и дизелови калорифери от серията Raider Power Tools

Търговската гаранция е валидна при предоставяне на гаранционна карта попълнена правилно в момента на закупуване на машината и фискален касов бон или фактура. Гаранционната карта трябва да съдържа модел, сериен номер, име подпис и печат на търговеца, продавал машината, подпис от страна на клиента, че е запознат с гаранционните условия и датата на покупката. Непопълнени или подправени гаранционни карти са невалидни. Машините трябва да се използват само по предназначение и в съответствие с инструкцията за употреба. За да се гарантира безопасната работа е необходимо клиента да се запознае добре с инструкциите за употреба на машината, правилата за безопасност при работа с нея и конкретното и предназначение.

Машината изисква периодично почистване и подходяща поддръжка.

## ГАРАНЦИЯТА НЕ ПОКРИВА:

- износване на цветното покритие на машината;

- части и консумативи, които подлежат на износване, причинено от ползването като например: грес и масло, четки, водачи, опорни роли, тампони, гумени маншони, задвижващи ремъци, спирачки, гъвкав вал с жило, лагери, семеринги, бутало с ударник на такеи и др.;

- допълнителни аксесоари и консумативи като: ръкохватки, струйник, кутии, свердела, дискове за рязане, секачи ножове, вериги, шукурки, ограничителни, полир-шайби, патронници (захвати и държачи на режещият инструмент), макарата за корда и самата корда за косачки и др.;

- ръчен стартерен механизъм и запалителна свещ;

- настройка на режима на работа;

- стопяеми електрически предпазители и крушки;

- механични повреди на корпуса и всички външни елементи на изделието, включително декоративни;

- предпазители за очи, предпазители за режещи инструменти, гумирани плочи, закопчалки, линеали и др.;

- захранващ кабел и щепсел;

- цялостните повреди на инструментите, причинени от природни бедствия, като пожари, наводнения, земетресения и др.;

## ОТПАДАНЕ НА ГАРАНЦИЯТА:

Фирма „Евромастер И/Е“ ООД не е отговорна за повреди причинени от трети лица, като „Електроснабдителни дружества“, повреди от външен характер, като токови удари, нестандартни захранващи напрежения и има правото да откаже гаранционно обслужване при:

- несъответстващ (или непопълнен) сериен номер на изделието с

този попълнен на гаранционната карта;

- зличен или липсващ идентификационен етикет на машината;
- повреди възникнали при транспорт, неправилно съхранение и монтаж на машината;

- направен опит за неоторизирана сервизна намеса в неупълномощена сервизна база;

- повреди, които са причинени в следствие на неправилна употреба (неспазване инструкцията за експлоатация) на машината от страна на клиента или трети лица;

- повреди причинени в резултат на използването на машината в друга среда освен препоръчаната от производителя (влажност, температура, вентилация, напрежение, запрашеност и др.);

- повреди, причинени от попадане на външни тела в машината;

- повреди, причинени в следствие на небрежно боравене с машината;

- повреди причинени от работа без въздушен филтър или силно замърсен такъв;

- при неправилно съотношение на бензин/двуктактово масло, водещо до блокиране на двигателя

- повреда в следствие неправилно поставен или незаточен режещ инструмент;

- повреда на редукторната кутия (предавката), причинена от недостатъчно добро смазване (с грес) на същата или механичен удар по задвижващата ос.

- повреда на ротор или статор, изразяваща се в слепване между тях, следствие от стопяване на изолациите, причинено от продължително претоварване;

- повреда на ротор или статор причинена от претоварване или нарушена вентилация, изразяваща се в промяна на цвета на колектора или намотките;

- натрупан нагар или запушен ауспух – резултат от предозизиране на количеството масло в двуктактовата смес.

- липса на масло за режещата верига или незаточена (изхабена) верига;

- запущена горивна система;

- липсват защитни дискове, опорни плотове или други компоненти които са част от конструкцията на инструмента и са предназначени за осигуряването на безопасната му и правилна експлоатация;

- захранващият кабел на инструмента е удължаван или подменян от клиента;

- повредата е причинена от претоварване или липса на вентилация, недостатъчно или неправилно смазване на движещите се компоненти на изделието;

- износване или блокирани лагери поради претоварване, продължителна работа или прах;

- разбит лагерно гнездо от блокиран лагер или разбита втулка;

- разбито шпоново или резбово съединение;

- повреда в ел.ключ или електронно управление причинена от прах или счуване;

- повредена редукторна кутия (глава) причинено от застопяващия механизъм;

- поява на необичайна хлабина между бутало и цилиндър в резултат на претоварване, продължителна работа или прах;

- затягане между бутало и цилиндър в резултат на претоварване, продължителна работа или прах;

- повредено центробежно колело и спирачка (променен цвят) – дължи се на работа с блокирана спирачка;

- спуквания по корпуса, причинени от неправилен монтаж на свързващи тръби, фитинги и подобни;

- липса на компоненти които са част от конструкцията на инструмента и са предназначени за осигуряването на безопасната му и правилна експлоатация;

- на всички водни помпи (без потопяемите) и хидрофори трябва да бъде монтиран възвратен клапан на входящия отвор. При

хидрофорите периодично се проверява налягането на металния контейнер(налягането трябва да бъде в границите 1.5 – 2 bar).

**ВНИМАНИЕ!** Хидрофорите Raider с механичен пресостат не изключват автоматично при липса на вода!

- повреда причинена от работа „на сухо“ без вода, която се изразява в деформация на уплътненията и компонентите на помпената част.

- повреди причинени от замръзване и прекомерно прегряване;

Срокът за отремонтване на приети в сервиза машини е в рамките на един месец.

Сервизите не носят отговорност за машини, не потърсени от собствениците им един месец след законния срок за ремонт!

Търговската гаранция за батерии и зарядни устройства, която “Евромастер Импорт-Експорт” ООД дава за територията на Република България, е както следва:

- 18 месеца за батерията и зарядното устройство от сериите: Raider Industrial, Raider Pro;

- 12 месеца за батерията и зарядното устройство от сериите: Raider Power Tools, Raider Garden Tools;

Гаранционният срок започва да тече от датата на закупуване. Гаранцията покрива всички дефекти, възникнали при правилно ползване на батерията и зарядното устройство, съобразно инструкцията за употреба. “Евромастер Импорт-Експорт” ООД осигурява гаранция, приложима при изброените по-долу условия, чрез безплатно отстраняване на дефекти на продукта, за които в рамките на гаранционния срок може да се докаже, че се дължат на дефекти в материала или при производството. Търговската гаранция е валидна при предоставяне на гаранционната карта на машината, попълнена правилно в момента на закупуване на продукта и фискален касов бон или фактура. Гаранционна карта трябва да съдържа модел и сериен номер на акумулаторната машина, окомплектована с батерия и зарядно устройство, име, подпис и печат на търговеца продал комплекта акумулаторен електроинструмент, подпис от страна на клиента, че е запознат с гаранционните условия и датата на покупката. Гаранцията не покрива:

- износване на цветното покритие на батерията и зарядното устройство;

- повреди възникнали при транспорт, механични повреди /на корпуса и всички външни елементи на

батерията и зарядното, включително декоративни/, при други външни въздействия и природни бедствия като пожари, наводнения, земетресения;

- дефекти от амортизация, нормално износване и изхабяване;

Гаранцията за батерията и зарядното устройство отпада в случаите на:

- несъответстващ (или непълнен) сериен номер на комплекта акумулаторен електроинструмент с този попълнен на гаранционната карта;

- нарушение на целостта, изтриване или липса на етикета на производителя върху батерията и зарядното устройство;

- всички случаи на повреди, причинени от неправилна употреба (не спазване инструкцията за експлоатация), изпускане, удар, заливане с течности, небрежно боравене, и в случаи, че всички клетки в батерията са изтощени под критичния минимум;

- зареждане с неоригинални зарядни устройства, захранващ кабел на зарядното устройство е удължаван или подменян от клиента, или други външни въздействия в противоречие с изискванията на производителя;

- когато е правен опит за ремонт, монтаж, демонтаж, модификация от потребителя или промени от неупълномощени лица или фирми;

- при използване на батерията и зарядното устройство не по предназначение;

- повреди причинени в резултат на използването и съхранението на батерията и/или зарядното в друга среда освен препоръчаната от производителя (влажност, температура, вентилация, напрежение, запрашеност и др.);

- при токови удари, гръмотовици, наводнения, пожари, други външни въздействия;

- при работа с нестандартна захранваща мрежа и с други неподходящи или нестандартни устройства;

Срокът за отремонтване на приети в сервиза батерии и зарядни устройства е в рамките на срока за ремонт- един месец, след който сервизите не носят отговорност в случай, че не са потърсени.

Законовата гаранция е съгласно изискванията на ЗЗП и Закон за предоставяне на цифрово съдържание и цифрови услуги и за продажба на стоки. При несъответствие на стоките потребителят има правни средства за защита срещу продавача, които не са свързани с разходи за него, като търговската гаранция не засяга тези средства за защита на потребителя;

Независимо от търговската гаранция продавачът отговаря за липсата на съответствие на потребителската стока с договора за продажба съгласно гаранцията по чл. 33 – 38 (Закон за предоставяне на цифрово съдържание и цифрови услуги и за продажба на стоки). Чл. 33. (1) Когато стоките не отговарят на индивидуалните изисквания за съответствие с договора, на обективните изисквания за съответствие и на изискванията за монтиране или инсталиране на стоките, потребителят има право:

1. да предади рекламация, която поиска от продавача да приведе стоката в съответствие;

2. да получи пропорционално намаляване на цената;

3. да развали договора.

(2) В случаите по ал. 1, т. 1 потребителят може да избере между ремонт или замяна на стоката, освен ако това се окаже невъзможно или би довело до непропорционално големи разходи за продавача, като се вземат предвид всички обстоятелства към конкретния случай, включително:

1. стойността, която би имала стоката, ако нямаше липса на съответствие;

2. значимостта на несъответствието, и

3. възможността да бъде предоставено другото средство за защита на потребителя без значително неудобство за потребителя.

(3) Продавачът може да откаже да приведе стоката в съответствие, ако ремонтът и замяната са невъзможни или ако се вземат предвид всички обстоятелства, включително тези по ал. 2, т. 1 и 2.

(4) Потребителят има право на пропорционално намаляване на цената или да развали договора за продажба в следните случаи:

1. продавачът не е извършил ремонт или замяна на стоката съгласно чл. 34, ал. 1 и 2 или, когато е приложимо, не е извършил ремонт или замяна съгласно чл. 34, ал. 3 и ал. 4 или продавачът е отказал да приведе стоката в съответствие съгласно ал. 3;

2. появи се несъответствие въпреки предприетите от продавача действия за привеждане на стоката в съответствие; при несъответствие на стоки с дълготрайна употреба и на стоки, съдържащи цифрови елементи, продавачът има право да направи втори опит за привеждане на стоката в съответствие в рамките на срока на гаранцията по чл. 31;

3. несъответствието е толкова сериозно, че оправдава незабавно намаляване на цената или разваляне на договора за продажба, или

4. продавачът е заявил или от обстоятелствата е ясно, че продавачът няма да приведе стоката в съответствие в разумен срок или без значително неудобство за потребителя.

(5) Потребителят няма право да развали договора, ако несъответствието е незначително. Тежестта на доказване за това дали несъответствието е незначително се носи от продавача.

(6) Потребителят има право да откаже плащането на оставаща част от цената или на част от цената, докато продавачът не изпълни

своите задължения за привеждане на стоката в съответствие.

Чл. 34. (1) Ремонтът или замяната на стоките се извършва безплатно в рамките на разумен срок, считано от уведомяването на продавача от потребителя за несъответствието и без значително неудобство за потребителя, като се вземат предвид естеството на стоките и целта, за която са били необходими на потребителя.

(2) За стоки, различни от стоките, съдържащи цифрови елементи, ремонтът или замяната на стоките се извършва безплатно в рамките на един месец, считано от уведомяването на продавача от потребителя за несъответствието и без значително неудобство за потребителя, като се вземат предвид естеството на стоките и целта, за която са били необходими на потребителя.

(3) Когато несъответствието се отстранява чрез ремонт или замяна на стоките, потребителят предоставя стоките на разположение на продавача. При замяна на стоките продавачът взема заменените стоки обратно от потребителя за своя сметка.

(4) Когато извършването на ремонт изисква демонтирането на стоките, които са били инсталирани съобразно тяхното естество и цел, преди да се появи несъответствието, или когато тези стоки трябва да бъдат заменени, задължението на продавача да ремонтира или да замени стоките включва демонтирането на стоките, които не съответстват, и инсталирането на заместващите стоки или на ремонтираните стоки, или поемане на разходите за демонтиране и инсталиране на стоките.

(5) Потребителят не дължи заплащане за обичайната употреба на заменените стоки за времето преди тяхната замяна.

Чл. 35. Намаляването на цената е пропорционално на разликата между стойността на получените от потребителя стоки и стойността, която биха имали стоките, ако нямаше липса на съответствие.

Чл. 36. (1) Потребителят упражнява правото си да развали договора чрез заявление до продавача, с което го уведомява за решението си да развали договора за продажба.

(2) Когато несъответствието се отнася само за някои от стоките, доставени съгласно договора за продажба, и е налице основание за разваляне на договора съгласно чл. 33, потребителят има право да развали договора за продажба само по отношение на тези стоки, които не съответстват, както и по отношение на всички други стоки, които е придобил заедно със стоките, които не съответстват, ако не може разумно да се очаква, че потребителят ще се съгласи да запази само стоките, които съответстват.

(3) Когато потребителят развали договора за продажба изцяло или частично само по отношение на някои от доставените съгласно договора за продажба стоки, потребителят връща тези стоки на продавача без неоправдано забавяне и не по-късно от 14 дни, считано от датата, на която потребителят е уведомил продавача за решението си да развали договора за продажба. Крайният срок се смята за спазен, ако потребителят е върнал или изпратил стоките обратно на продавача преди изтичането на 14-дневния срок. Всички разходи за връщане на стоките, в т.ч. експедиране на стоките, са за сметка на продавача.

(4) Продавачът възстановява на потребителя заплатената цена за стоките след тяхното получаване или при представяне на доказателство от потребителя за тяхното изпращане на продавача. Продавачът е длъжен да възстанови получените суми, като използва същото платежно средство, използвано от потребителя при първоначалната трансакция, освен ако потребителят е изразил изричното си съгласие за използване на друго платежно средство и при условие че това не е свързано с разходи за потребителя.

Чл. 37. (1) Потребителят може да упражни правата си по този раздел, както следва:

1. за стоки, различни от стоки, съдържащи цифрови елементи, в срок до две години, считано от доставянето на стоката;

2. за стоки, съдържащи цифрови елементи, когато договорът за продажба предвижда еднократно предоставяне на цифрово съдържание или цифрова услуга, независимо от това дали несъответствието се дължи на физическите или цифровите елементи на

стоката, в срок до две години, считано от доставянето на стоката и предоставянето на цифровото съдържание или цифровата услуга или в рамките на периода от време, посочен в чл. 31, ал. 1 и 2, без да се възпрепятства прилагането на чл. 28, ал. 3, т. 1;

3. за стоки, съдържащи цифрови елементи, когато договорът за продажба предвижда непрекъснато предоставяне на цифрово съдържание или цифрова услуга за определен период от време, независимо от това дали несъответствието се дължи на физическите или цифровите елементи на стоката, в срок до две години, считано от доставянето на стоката и от започването на непрекъснато предоставяне на цифровото съдържание или цифровата услуга;

4. за стоки, съдържащи цифрови елементи, когато договорът за продажба предвижда непрекъснато предоставяне на цифрово съдържание или цифрова услуга за период, по-дълъг от две години, и несъответствието се дължи на цифровите елементи на стоката, потребителят може да упражни правата си по този раздел в рамките на срока на действие на договора.

(2) Срокът по ал. 1 спира да тече през времето, необходимо за извършване на ремонт или замяна на стоката.

(3) Упражняването на правото на потребителя по ал. 1 не е обвързано с други срокове за предявяване на иск, различни от тези по ал. 1. Чл. 38. Продавачът, който отговаря за несъответствие на стоките, дължащо се на действие или бездействие, включително на пропуск да се предоставят актуализации на стоки, съдържащи цифрови елементи, от страна на лице на преходен етап от веригата от търговски сделки, има право на иск за обезщетение за претърпени вреди срещу лицето или лицата, които са причинили несъответствието.

## **Garantia presupune repararea gratuita a defectelor datorate producatorului, in cadrul termenului de garantie**

1. Vanzatorul care comercializeaza produsul are obligatia sa faca demonstratia de functionare a produsului si sa explice consumatorului modul de utilizare al acestuia, in cazul in care consumatorul solicita acest lucru.

2. Produsul defect va fi receptionat de catre unitatea de service de care apartine care va efectua diagnosticarea defectului.

3. Unitatea service are obligatia de a efectua diagnosticarea, expertizarea si depanarea, in perioada de garantie, gratuit, in cel mult 15 zile de la data inregistrarii reclamatiei consumatorului. In cazul in care produsul nu poate fi reparat, el va fi inlocuit imediat dupa ce se constata imposibilitatea folosirii acestuia, cu un produs similar, acordandu-se un nou termen de garantie care va curge de la data preschimbării produsului sau i se va restitui beneficiarului contravaloarea produsului. Agentul economic are aceleasi obligatii pentru produsul inlocuit ca si pentru produsul vandut initial.

4. Durata termenului de garantie se prelungeste cu termenul scurs de la data la care consumatorul a reclamat defectarea produsului, pana la data repunerii in functiune a acestuia, acest fapt fiind in scris in certificatul de garantie de catre unitatea service care a executat reparatia.

5. Pentru a beneficia de garantie, cumparatorul are obligatia de a respecta instructiunile de utilizare/ intretinere predate de vanzator o data cu produsul si de a nu permite interventii asupra produsului din partea unor persoane neautorizate sa acorde service.

6. In cazul unor defectiuni aparute in cadrul termenului de garantie, cumparatorul se va prezenta la unitatea service cu bonul/factura de cumparare, certificatul de garantie si reclamatia referitoare la deficientele produsului.

7. Vanzatorul este obligat fata de consumator, pentru produsul reclamat in cadrul termenului de garantie, sa asigure si sa suporte toate cheltuielile pentru repararea sau inlocuirea acestuia, precum si cheltuielile de diagnosticare, expertizare, ambalare si transport.

8. Producatorul si vanzatorul sunt exonerati de obligatiile lor privind garantia, daca defectiunea s-a produs din cauza nerespectarii de catre consumator a instructiunilor de utilizare, intretinere, manipulare, transport, depozitare, cuprinse in documentatia care insoteste produsul.

9. Vanzatorul este obligat sa asigure repararea sau inlocuirea gratuita a produsului dupa expirarea termenului de garantie, in cazul in care defectiunea s-a datorat unor vicii ascunse, confirmate prin expertize tehnice efectuate de un organism neutru, aparute in cadrul duratei medii de utilizare a acestuia, caz in care cheltuielile aferente vor fi suportate de vanzator.

## **10. ATENTIE! RESPECTATI INTOCMAI INSTRUCIUNILE DIN MANUALUL DE UTILIZARE A PRODUSULUI!**

11. La expirarea perioadei de garantie (postgarantie) depanarea produsului se va efectua contra cost, la solicitarea clientului.

12. La efectuarea unor lucrari service pentru lucrarea de remediere a defectului, in cazul in care lucrarea nu necesita utilizarea de piese de schimb, prestatorul va acorda pentru lucrare obligatoriu o garantie de cel putin 3 luni.

13. Lista unitatilor service este mentionata in prezentul certificate de garantie.



# RAIDER®

**SC EUROMASTER SRL**  
 STR. DRUMUL GARII OTOPENI NR 6, OTOPENI, ILFOV  
 TEL/FAX: 021.351.01.06

## CERTIFICAT DE GARANTIE

Nr. \_\_\_\_\_ din \_\_\_\_\_

Denumirea produsului \_\_\_\_\_

Seria de fabricatie a produsului \_\_\_\_\_

Caracteristici tehnice \_\_\_\_\_

Garanție comercială: PRODUS DE UZ GOSPODĂRESC: Termen de garanție: 24 luni de la data vânzării către persoanele fizice și 12 luni pentru persoanele juridice (pentru toată gama RAIDER). Termen de garanție: 24 luni de la data vânzării către persoanele fizice și 12 luni pentru persoanele juridice

\*Garanția pentru acumulatori și baterii este de 6 luni din momentul achiziționării.

Durata medie de utilizare: 36 luni

Vandut prin societatea \_\_\_\_\_ din localitatea

\_\_\_\_\_ str. \_\_\_\_\_ nr. \_\_\_\_\_ cu

factura /bonul nr. \_\_\_\_\_ din data \_\_\_\_\_

Cumparator \_\_\_\_\_

Data cumpararii produsului \_\_\_\_\_

**Do it wise, not twice!**

 **euromaster**

[www.euromasterbg.com](http://www.euromasterbg.com)

## **Garantia presupune repararea gratuita a defectelor datorate producatorului, in cadrul termenului de garantie**

1. Vânzătorul care comercializează produsul are obligația să facă demonstrația de funcționare a produsului și să explice consumatorului modul de utilizare al acestuia, în cazul în care consumatorul solicită acest lucru.
2. Produsul defect va fi recepționat de către unitatea de service de care aparține, aceasta efectuând diagnosticarea defectului.
3. Unitatea de service are obligația de a efectua diagnosticarea, expertizarea și depanarea, în perioada de garanție, gratuit, în cel mult 15 zile de la data înregistrării reclamației consumatorului. În cazul în care produsul nu poate fi reparat, el va fi înlocuit imediat după ce se constată imposibilitatea folosirii acestuia, cu un produs similar, acordându-se un nou termen de garanție care va curge de la data preschimbării produsului sau i se va restitui beneficiarului contravaloarea produsului. Agentul economic -SC EUROMASTER SRL- are aceleași obligații atât pentru produsul înlocuit, cât și pentru cel vândut inițial.
4. Durata termenului de garanție se prelungește cu perioada trecută de la data la care consumatorul a reclamat defectarea produsului, până la data repunerii în funcțiune a acestuia, acest fapt fiind înscris în certificatul de garanție de către unitatea de service care a executat reparația.
5. Pentru a beneficia de garanție, cumpărătorul are obligația de a respecta instrucțiunile de utilizare/întreținere predate de vânzător o dată cu produsul și de a nu permite intervenții asupra produsului din partea unor persoane neautorizate.
6. În cazul unor defecțiuni apărute în cadrul termenului de garanție, cumpărătorul se va prezenta la vânzător sau unitatea de service agreata de către producător cu produsul defect, bonul /factura de cumpărare, certificatul de garanție și reclamația referitoare la deficiențele produsului.
7. SC EUROMASTER SRL este obligată față de consumator, pentru produsul reclamat în cadrul termenului de garanție, să asigure și să suporte toate cheltuielile pentru repararea sau înlocuirea acestuia, precum și cheltuielile de diagnosticare, expertizare, ambalare și transport.
8. Producătorul și vânzătorul sunt exonerati de obligațiile lor privind garanția, dacă defecțiunea s-a produs din cauza nerespectării de către consumator a instrucțiunilor de utilizare, întreținere, manipulare, transport, depozitare, cuprinse în documentația care însoțește produsul.
9. **SC EUROMASTER SRL nu răspunde de defecțiunile apărute asupra următoarelor piese și subansamble : perii colectoare, discuri de tăiere, curele, rulmenți, cuțite, lanțuri, bujii, lame de ghidare, acumulatori, burghie, dălți, mandrine, cabluri de tracțiune și de transmisie, bobine cu fir de tăiere, filtre de aer, filtre de benzină, furtune, demaroare, tije metalice, capace și protecții de plastic sparte în urma lovirii produsului de către client, și/sau în urma transportului ce nu a fost asigurat de SC EUROMASTER SRL. De asemenea, producătorul nu răspunde de defecțiunile apărute în urma nerespectării cantităților de amestec ( benzină și ulei ) de către client, suprasolicitarea produsului (nerespectarea timpului de lucru și de pauză a produselor) sau de utilizarea în alte scopuri decât cel precizat, respectiv uz gospodăresc – hobby. Debitarea cu disc diamantat uscat a materialelor de construcție (beton, caramida, ceramica, etc) , demontarea de către client sau persoane neautorizate, duce la pierderea garanției, precum și la suportarea costurilor de: reparație, ambalare, depozitare și transport de către client în cazul eventualelor depanări.**
10. SC EUROMASTER SRL este obligată să asigure repararea sau înlocuirea gratuită a produsului după expirarea termenului de garanție, în cazul în care defecțiunea s-a datorat unor vicii ascunse, confirmate prin expertize tehnice efectuate de un organism neutru, apărute în cadrul duratei medii de utilizare a acestuia, caz în care cheltuielile aferente reparațiilor vor fi suportate de către vânzător.
11. În perioada de postgaranție, **depanarea produsului se va efectua contra cost, la solicitarea clientului.**
12. Pentru lucrările de reparație ce nu au necesitat înlocuirea unor piese, prestatorul va acorda obligatoriu o garanție de cel puțin 3 luni.

**LISTA CENTRELOR SERVICE AUTORIZATE**

- **BUCUREȘTI:** STECO SRL - Str. Precupetii Vechi, nr.29, Tel:0723.686.274
- **BUCUREȘTI:** EUROMASTER SRL - Drumul Garii Otopeni nr 6, Otopeni, Ilfov, Tel:021.3510106
- **BUCUREȘTI:** ALFA ENERGY SERVICE SRL - Bd Timisoara nr 82 sect 6, Tel: 0760.424.528
- **BACAU:** COMELECTRO BG SRL - Str. Energiei, nr. 34-36, Bacău, Tel:0234 519 963
- **BAIA MARE:** PIATETA SRL - Str.Pasunii nr 1/6 , Tel: 0262-277266
- **CĂLĂRAȘI:** ȘTEFAN ALEX SRL- Str.Parcului Bl.K4,ScE,Ap.1, Tel:0735.199.024
- **CRAIOVA:** MOSTOLES SRL - Str. Braila, nr.45, Tel: 0762.941.611.
- **CURTEA DE ARGEȘ:** VIVA METAL DECOR SRL- Str. Albești Nr. 10 ( În Incinta Fostei Autobaze Zenit); Tel:0722.531.168 / 0732.148.633
- **IAȘI:** P&D POLIDOM SRL ( DOAR SCULE ELECTRICE) - Str. Morilor, nr. 68, Tel:0726.010.110
- **MERCUREA CIUC:** GRIMMAULD SERVICE SRL - Str. Harghita, Nr.29, Tel:0740044574
- **NEAMT:** TEHNOHOBY IMPEX SRL - Str. Obor, Bl.O2, Parter , Piatra Neamt, Tel:0233236333
- **ODORHEIUL SECUIESC :** II GHIORY FERENC, Str. Băii Sarate, Nr.38, Tel: 0743986648
- **PITEȘTI:** CONTACT TOP SERVICE SRL – Str. Constantin Brancoveanu 2, Tel:0746 889 424
- **PITEȘTI :** GREBO 2003 SRL, CALEA CAMPULUNG, Nr.647, Piatra Neamt Tel:0740003344
- **PLOIEȘTI:** SUPER GARDEN TECH – Str. Ștrandului, nr. 11-13, Tel:0734 467 171
- **RÂMNICU VÂLCEA:** ELECTROSANDU SRL - Str.Ariniilor,nr.78, Tel:0372.934.304/ 0726.294.813
- **ROMAN:** EUROTECHNIC SRL, B-dul.Roman Musat,BI.3,parter, Tel:0727 743 214
- **SUCEAVA:** TOP STRONG SRL-D - Calea Unirii nr.35( incinta IRIC), Tel:0758.079.782
- **TG. MUREȘ:** ALTISAN SERVICE TEAM SRL- Piața Bolyai, nr. 9, Tel:0740.019.726
- **TULCEA:** ABC INTERNATIONAL SRL - Str.Babadag nr.5,Bloc1,Sc.A,Parter; Tel:0240.518.260
- **TG. JIU:** MKNICK SRL D - Str. Victoriei, nr.287, Tel:0765332581.
- **DEVA:** TRANSILVANIA UNISERV SRL - Str. Horia,BI.5,Parter, Tel:0722.373.177.
- **ORADEA:** ERMEKO TRADE SRL - Str. Fabricii Nr.2, Tel:0740232273
- **TIMISOARA:** ROCK GARDEN SRL - Str. Closca , Nr.21, Tel:0744870373
- **ORAVITA:** CONDOR-EX SRL- str. CLOSCA, NR. 33 C, Tel: 0760 257 979
- **ARAD:** DUO LEND SRL- Com.Vladimirescu, Str.4, Nr.2, Tel: 0742020909

14. Evidența reparațiilor în perioada de garanție

Nr. Crt	Data reclamație	Data rezolvare reclamație	Reparatie executata /piese înlocuite	Prelungire garanție	Garanție pt. service semnătură depanator	Nume și	Semnătură consumator
1.							
2.							
3.							

**IMPORTATOR:**  
**SC Euromaster SRL**

**VÂNZĂTOR:**  
**Semnătură / ștamp**

**15. AM CITIT CONDIȚIILE DE ACORDARE A GARANȚIEI ȘI AM LUAT LA CUNOȘTINȚĂ. NU AM OBIEȚIUNI (SEMNĂTURA CONSUMATORULUI)**

Prezentul certificat de garanție este în conformitate cu prevederile HG 449/2003, privind comercializarea produselor și garanțiile asociate cu OG 21/2008 și OG 174/2008 cu modificările și completările ulterioare republicate și nu afectează drepturile consumatorilor. Prezentul nu afectează drepturile cumpărătorului conferite consumatorilor prin L 449/2003, republicata.

Produsul beneficiază de o garanție legală de conformitate de 24 luni (2 ani).Existența garanției legale de conformitate și a celei comerciale nu exclude existența garanției de viciu ascuns conform OG 21/2008, cu modificările și completările ulterioare republicate și a codului civil.





## WARRANTY CARD

**MODEL**.....

**SERIAL №** .....

**TERM** .....

*(for details see the warranty conditions)*

**№, date of invoice / cash receipt**.....

### DETAILS OF BUYER

**NAME / COMPANY** .....

*(be filled in by the employee)*

**ADDRESS**.....

*(be filled in by the employee)*

**SIGNATURE OF BUYER**.....

*(I am familiar with warranty conditions and the operating device is in good working order and accessory)*

### DETAILS OF SELLER

**NAME / COMPANY** .....

*(be filled in by the employee)*

**ADDRESS** .....

*(be filled in by the employee)*

**DATE / STAMP** .....

### SERVICE REPORT

Receiving Protocol	Date of adoption	Description of the defect	Date of transmission	Signature

Central Service: Bulgaria, Sofia, "Lomsko shose" 246, tel .: +359 700 44 155 (free for the whole country)

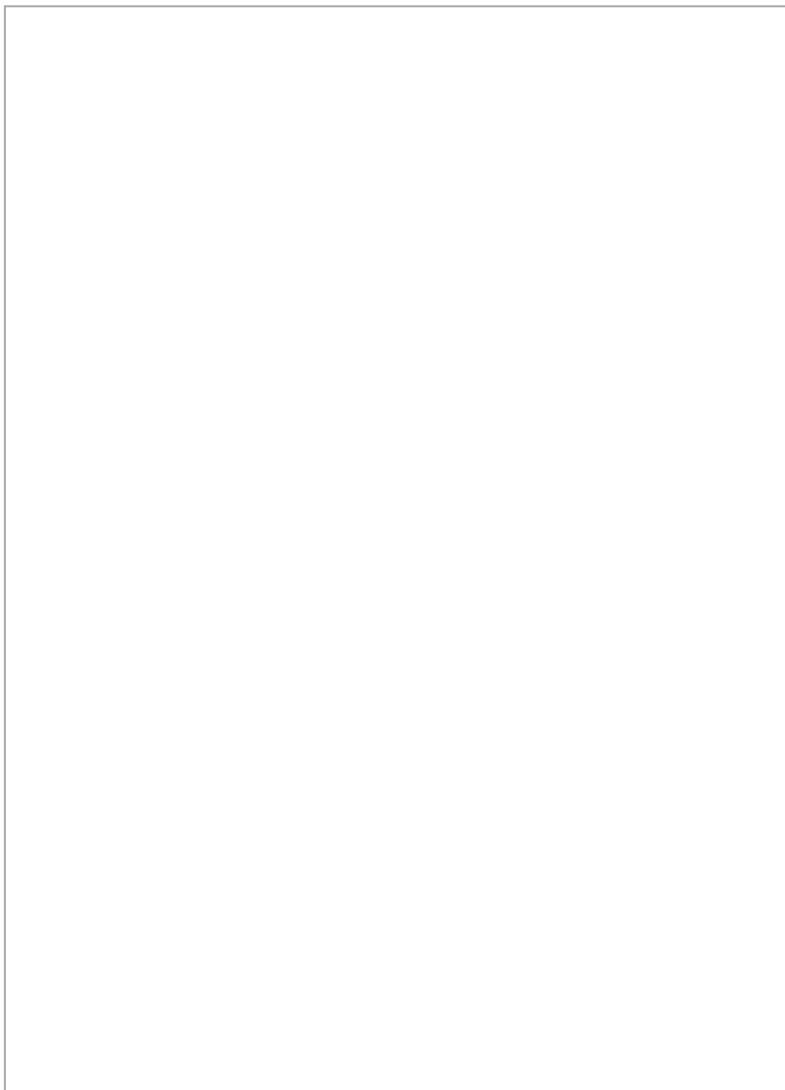

**EUROMASTER IMPORT EXPORT LTD**

1231, Sofia, Bulgaria, 246 Lomsko shose Blvd.,

tel.: +359 700 44 155

fax: + 359 2 934 00 90

[www.euromasterbg.com](http://www.euromasterbg.com); e-mail: [info@euromasterbg.com](mailto:info@euromasterbg.com)

